

- DE **Originalbetriebsanleitung**
- GB Translation of the original instructions
- FR Traduction du mode d'emploi d'origine
- IT Traduzione del Manuale d'Uso originale
- NL Vertaling van de originele gebruiksaanwijzing
- CZ Překlad originálního návodu k provozu
- SK Preklad originálneho návodu na prevádzku
- HU Az eredeti használati utasítás fordítása
- SI Prevod originalnih navodil za uporabo
- HR Prijevod originalnog naputka za uporabu.
- BG Превод на оригиналната инструкция
- RO Traducerea modului original de utilizare
- BA Prijevod originalnih uputstava za upotrebu.



**GP 600 VFP**

06028

**GP 1100 VF**

94228



**HWA 800 VFP**

06030

**HWA 1100 VF**

94226



**HWW 600 VF P**

06032

**HWW 1100 VF**

94230

**HWW 1400 VF**

94231

**HWW 1400 VF INOX**

94232





**LIEFERUMFANG** | DELIVERED ITEMS | ARTICLES DÉLIVRÉS | VOLUME DELLA FORNITURA |  
LEVERINGSOMVANG | OBJEM DODÁVKY | ROZSAH DODÁVKY | SZÁLLÍTÁSI TERJEDELEM |  
OBSEG DOBAVE | OPSEG ISPORUKE | ОБЕМ НА ДОСТАВКАТА | VOLUMUL LIVRĂRII |  
OPSEG ISPORUKE



**GP 600 VFP**  
**GP 1100 VF**



**HWA 800 VFP**  
**HWA 1100 VF**



**HWW 600 VF P**  
**HWW 1100 VF**  
**HWW 1400 VF**  
**HWW 1400 VF INOX**



**DEUTSCH**

ENGLISH

FRANÇAIS

ITALIANO

NEDERLANDS

SLOVENSKY

ČESKY

MAGYAR

SLOVENIJA

HRVATSKI

БЪЛГАРСКИ

România

SRPSKI

**Bitte lesen Sie die Gebrauchsanweisung vor Inbetriebnahme sorgfältig durch.**

Please read the instructions carefully before starting the machine.

Veuillez lire avec soin le mode d'emploi avant la mise en service

Leggere attentamente le istruzioni per l'uso prima di mettere in funzione l'elettrodomestico.

Graag instructies zorgvuldig doorlezen voordat u de machine in gebruik neemt.

Pred prvým použitím prístroja si pozorne prečítajte návod na obsluhu.

Před spuštěním stroje si pečlivě přečtěte návod k používání.

Kérjük alaposan olvassa el a tájékoztatót mielőtt a gépet használná.

Pred uvedbo v pogon prosim natančno preberite priložena navodila za uporabo.

Prije puštanja u rad pažljivo pročitajte naputak za upotrebu.

Преди пускане на уреда в действие моля прочетете внимателно инструкцията за използване.

Va rugăm să citiți cu atenție modul de utilizare înainte de punerea în funcțiune.

Pre puštanja u rad pažljivo pročitajte uputstvo za upotrebu.



**INBETRIEBNAHME** | STARTING-UP THE MACHINE | MISE EN SERVICE | MESSA IN FUNZIONE |  
INBEDRIJFSTELLING | UVEDENÍ DO PROVOZU | UVEDENIE DO PREVÁDZKY | ÜZEMBE HELYEZÉS |  
UVEDBA V POGON | PUŠTANJE U RAD | ПУСКАНЕ В ДЕЙСТВИЕ | PUNEREA ÎN FUNCȚIUNE |  
PUŠTANJE U RAD \_\_\_\_\_ 2

## Deutsch

**TECHNISCHE DATEN | BESTIMMUNGSGEMÄSSE VERWENDUNG |  
SICHERHEITSHINWEISE | WARTUNG | GEWÄHRLEISTUNG |  
SERVICE | EG-KONFORMITÄTSERKLÄRUNG |  
INSPEKTIONS- UND WARTUNGSPLAN | STÖRUNGSSUCHE** \_\_\_\_\_ 13

## English

TECHNICAL DATA | SPECIFIED CONDITIONS OF USE | EMERGENCY PROCEDURE |  
SAFETY INSTRUCTIONS | MAINTENANCE | GUARANTEE | SERVICE |  
EC-DECLARATION OF CONFORMITY | INSPECTION AND MAINTENANCE PLAN |  
DEFECTS SEARCHING \_\_\_\_\_ 18

## Français

CARACTÉRISTIQUES TECHNIQUES | UTILISATION CONFORME À LA DESTINATION |  
CONDUITE EN CAS D'URGENCE | CONSIGNES DE SÉCURITÉ |  
ENTRETIEN | GARANTIE | SERVICE | DÉCLARATION DE CONFORMITÉ CE |  
PLAN DES RÉVISIONS ET DE L'ENTRETIEN | RECHERCHE DES PANNES \_\_\_\_\_ 23

## Italiano

DATI TECNICI | USO IN CONFORMITÀ ALLA DESTINAZIONE |  
COMPORTAMENTO IN CASO D'EMERGENZA | ISTRUZIONI DI SICUREZZA |  
MANUTENZIONE | GARANZIA | SERVIZIO | DICHIARAZIONE DI CONFORMITÀ CE |  
PROGRAMMA DELLE ISPEZIONI E DELLA | MANUTENZIONE | RICERCA DEI GUASTI \_\_\_\_\_ 28

## Nederlands

TECHNISCHE GEGEVENS | VOORGESCHREVEN GEBRUIK VAN HET SYSTEEM |  
HANDELSWIJZE IN NOODGEVAL | VEILIGHEIDSADVIEZEN | ONDERHOUD |  
GARANTIE | SERVICE | EG-CONFORMITEITVERKLARING |  
INSPECTIE- EN ONDERHOUDSSCHEMA | OPLOSSING VAN STORINGEN \_\_\_\_\_ 33

## Cesky

TECHNICKÉ ÚDAJE | POUŽITÍ V SOULADU S URČENÍM | BEZPEČNOSTNÍ POKYNY |  
ÚDRŽBA | ZÁRUKA | SERVIS | PROHLÁŠENÍ O SHODĚ EU | PLÁN PROHLÍDEK A ÚDRŽBY |  
VYHLEDÁVÁNÍ PORUCH \_\_\_\_\_ 38

## Slovensky

TECHNICKÉ ÚDAJE | POUŽITIE PODĽA PREDPISOV | NÚDZE |  
SPRÁVANIE V PRÍPADE NÚDZE | BEZPEČNOSTNÉ POKYNY |  
ÚDRZBA | ZÁRUKA | SERVIS | VYHLÁSENIE O ZHODE EÚ |  
PLÁN PREHLIADOK A ÚDRŽBY | VYHLADÁVANIE PORÚCH \_\_\_\_\_ 43

## Magyar

MŰSZAKI ADATOK | RENDELTETÉS SZERINTI HASZNÁLAT |  
VISELKEDÉS KÉNYSZERHELYZETBEN | BIZTONSÁGI UTASÍTÁSOK |  
KARBANTARTÁS | JÓTÁLLÁS | SZERVÍZ | AZONOSSÁGI NYILATKOZAT EU |  
GÉPSZEMLE ÉS KARBANTARTÁSI TERV | ÜZEMZAVAROK KIKERESÉSE \_\_\_\_\_ 48

## Slovenija

TEHNIČNI PODATKI | UPORABA V SKLADU Z NAMENOM |  
UKREPI V ZASILNIH PRIMERIH | VARNOSTNI NAPOTKI | VZDRŽEVANJE |  
GARANCIJA | SERVIS | IZJAVA O USTREZNOSTI EU |  
PLAN NADZIRANJA IN VZDRŽEVANJA | MOREBITNE OKVARE \_\_\_\_\_ 53

## Hrvatski

TEHNIČKI PODACI | NAMJENSKA UPORABA | POSTUPANJE U SLUČAJU NUŽDE |  
SIGURNOSNE UPUTE | ODRŽAVANJE | JAMSTVO | SERVIS |  
IZJAVA O SUKLADNOSTI EU | PLAN TEHNIČKIH PREGLEDA I ODRŽAVANJA |  
UTVRĐIVANJE KVAROVA \_\_\_\_\_ 58

## Български

ТЕХНИЧЕСКИ ДАННИ | ИЗПОЛЗВАНЕ В СЪОТВЕТСТВИЕ С ПРЕДНАЗНАЧЕНИЕТО |  
ИНСТРУКЦИИ ПО БЕЗОПАСНОСТ | ИНСТРУКЦИИ ПО БЕЗОПАСНОСТ |  
ПОДДРЪЖКА | | СЕРВИЗ | СЕ - ДЕКЛАРАЦИЯ ЗА СЪОТВЕТСТВИЕ |  
ИНСПЕКЦИЯ И ПЛАН ЗА ПОДДРЪЖКА | ТЪРСЕНЕ НА ПОВРЕДИ \_\_\_\_\_ 63

## România

DATE TEHNICE | UTILIZARE CONFORM DESTINAȚIEI | COMPORTAMENT ÎN CAZURI  
EXTREME | COMPORTAMENT ÎN CAZURI EXTREME | INSTRUCȚIUNI DE SECURITATE |  
ÎNȚEȚINERE | GARANȚIE | DECLARAȚIE DE CONFORMITATE UE |  
PLAN DE VERIFICĂRI ȘI ÎNȚEȚINERE | DEPISTAREA DEFECȚIUNILOR \_\_\_\_\_ 68

## Srpski

TEHNIČKI PODACI | NAMJENSKA UPOTREBA | SIGURNOSNA UPUTSTVA |  
ODRŽAVANJE | GARANCIJA | SERVIS | IZJAVA O USKLAĐENOSTI SA PROPISIMA EU |  
PLAN TEHNIČKIH PREGLEDA I ODRŽAVANJA | UTVRĐIVANJE KVAROVA \_\_\_\_\_ 73

**Service international** \_\_\_\_\_ 79



**HWW 1100 VF**



**HWW 1400 VF**



**HWW 1400 VF INOX**



**HWW 600 VF P**



**GP 600 VFP**



**HWA 800 VFP**



**HWA 1100 VF**



**GP 1100 VF**

<b>DE</b>	<b>INBETRIEBNAHME</b>	<b>HU</b>	ÜZEMBE HELYEZÉS
<b>GB</b>	STARTING-UP THE MACHINE	<b>SI</b>	UVEDBA V POGON
<b>FR</b>	MISE EN SERVICE	<b>HR</b>	PUŠTANJE U RAD
<b>IT</b>	MESSA IN FUNZIONE	<b>BG</b>	ПУСКАНЕ В ДЕЙСТВИЕ
<b>NL</b>	INBEDRIJFSTELLING	<b>RO</b>	PUNEREA ÎN FUNCȚIUNE
<b>CZ</b>	UVEDENÍ DO PROVOZU	<b>BA</b>	PUŠTANJE U RAD
<b>SK</b>	UVEDENIE DO PREVÁDZKY		

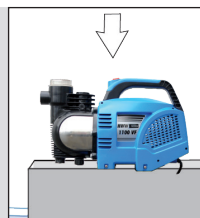

2

<b>DE</b>	<b>ANSCHLUSS</b>	<b>HU</b>	FESZÜLTÉS
<b>GB</b>	SERVICE CONNECTION	<b>SI</b>	PRIKLJUČEK
<b>FR</b>	ALIMENTATION	<b>HR</b>	PRIKLJUČAK
<b>IT</b>	ALLACCIAMENTO	<b>BG</b>	ПРИСЪЕДИНЕНИЕ
<b>NL</b>	AANSLUITING	<b>RO</b>	RACORD
<b>CZ</b>	PŘÍPOJKA	<b>BA</b>	PRIKLJUČAK
<b>SK</b>	PŘÍPOJKA		

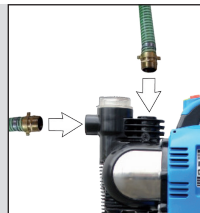

3

<b>DE</b>	<b>ÜBERLASTUNGSSCHUTZ</b>	<b>HU</b>	TÚLTERHELÉS ELLENI VÉDELEM
<b>GB</b>	ENGINE PROTECTION	<b>SI</b>	ZAŠČITA PROTI PREOBREMENITVI
<b>FR</b>	PROTECTION CONTRE LA SURCHARGE	<b>HR</b>	ZAŠTITA OD PREOPTERECENJA
<b>IT</b>	PROTEZIONE CONTRO I SOVRACCARICHI	<b>BG</b>	ЗАЩИТА ПРОТИВ ПРЕТОВАРВАНЕ
<b>NL</b>	OVERBELASTINGSBEVEILIGING	<b>RO</b>	PROTECȚIE ÎMPOTRIVA SUPRASOLICITĂRII
<b>CZ</b>	OCHRANA PROTI PŘETÍŽENÍ	<b>BA</b>	ZAŠTITA OD PREOPTERECENJA
<b>SK</b>	OCHRANA PROTI PŘETAŽENIU		

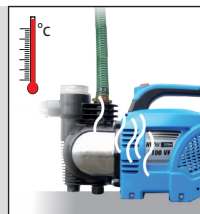

4

<b>DE</b>	<b>BETRIEB</b>	<b>HU</b>	ÜZEMELTETÉS
<b>GB</b>	OPERATION	<b>SI</b>	DELOVANJE
<b>FR</b>	FONCTIONNEMENT	<b>HR</b>	RAD
<b>IT</b>	ESERCIZIO	<b>BG</b>	РАБОТА
<b>NL</b>	GEBRUIK	<b>RO</b>	FUNCȚIONARE
<b>CZ</b>	PROVOZ	<b>BA</b>	RAD
<b>SK</b>	PREVÁDZKA		



5

<b>DE</b>	<b>WARTUNG</b>	<b>HU</b>	KARBANTARTÁS
<b>GB</b>	MAINTENANCE	<b>SI</b>	VZDRŽEVANJE
<b>FR</b>	ENTRETIEN	<b>HR</b>	ODRŽAVANJE
<b>IT</b>	MANUTENZIONE	<b>BG</b>	ПОДДРЪЖКА
<b>NL</b>	ONDERHOUD	<b>RO</b>	ÎNȚREȚINERE
<b>CZ</b>	ÚDRŽBA	<b>BA</b>	ODRŽAVANJE
<b>SK</b>	ÚDRZBA		



9

<b>DE</b>	<b>TRANSPORT / AUFBEWAHRUNG</b>	<b>HU</b>	SZÁLLÍTÁS / TÁROLÁS
<b>GB</b>	TRANSPORT / STORAGE	<b>SI</b>	TRANSPORT / SHRANJEVANJE
<b>FR</b>	TRANSPORT / STOCKAGE	<b>HR</b>	PRIJEVOZ / USKLADIŠTENJE
<b>IT</b>	TRASPORTO / STOCCAGGIO	<b>BG</b>	ТРАНСПОРТИРАНЕ / СЪХРАНЕНИЕ
<b>NL</b>	TRANSPORT / BEWARING	<b>RO</b>	TRANSPORT / DEPOZITARE
<b>CZ</b>	PŘEPRAVA / ULOŽENÍ	<b>BA</b>	PREVOZ / USKLADIŠTENJE
<b>SK</b>	TRANSPORT / ULOŽENIE		

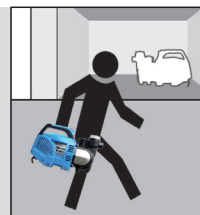

10

2

	<b>DE</b> <b>INBETRIEBNAHME</b>	<b>HU</b> <b>ÜZEMBE HELYEZÉS</b>
	<b>GB</b> <b>STARTING-UP THE MACHINE</b>	<b>SI</b> <b>UVEDBA V POGON</b>
	<b>FR</b> <b>MISE EN SERVICE</b>	<b>HR</b> <b>PUŠTANJE U RAD</b>
	<b>IT</b> <b>MESSA IN FUNZIONE</b>	<b>BG</b> <b>ПУСКАНЕ В ДЕЙСТВИЕ</b>
	<b>NL</b> <b>INBEDRIJFSTELLING</b>	<b>RO</b> <b>PUNEREA ÎN FUNCȚIUNE</b>
	<b>CZ</b> <b>UVEDENÍ DO PROVOZU</b>	<b>BA</b> <b>PUŠTANJE U RAD</b>
	<b>SK</b> <b>UVEDENIE DO PREVÁDZKY</b>	



**GP 600 VFP · GP 1100 VF**  
**HWA 800 VFP · HWA 1100 VF**

**HWW 600 VF P · HWW 1100 VF**  
**HWW 1400 VF · HWW 1400VF INOX**

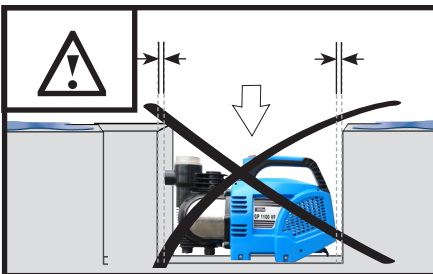
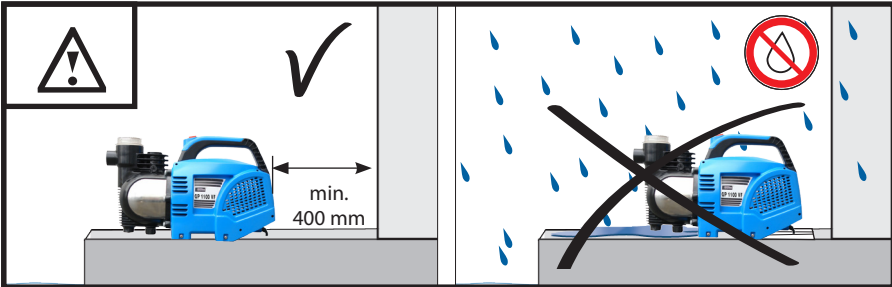
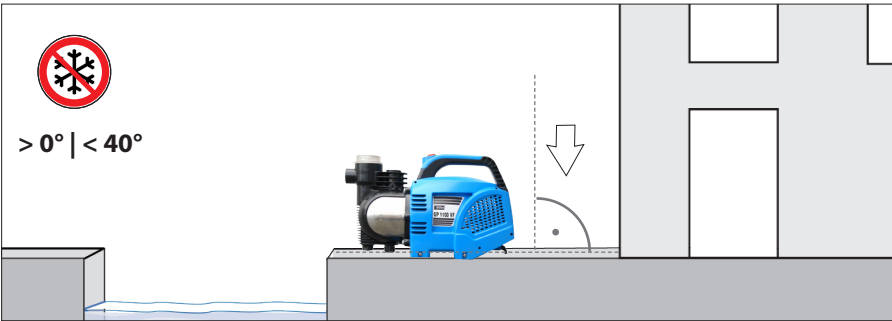

DE	ANSCHLUSS	HU	FESZÜLTÉSÉG
GB	SERVICE CONNECTION	SI	PRIKLJUČEK
FR	ALIMENTATION	HR	PRIKLJUČAK
IT	ALLACCIAMENTO	BG	ПРИСЪЕДИНЕНИЕ
NL	AANSLUITING	RO	RACORD
CZ	PŘÍPOJKA	BA	PRIKLJUČAK
SK	PŘÍPOJKA		

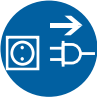
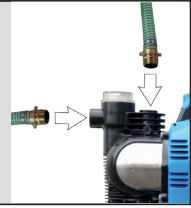

GP 600 VFP · GP 1100 VF

HWW 600 VF P · HWW 1100 VF  
HWW 1400 VF · HWW 1400VF INOX

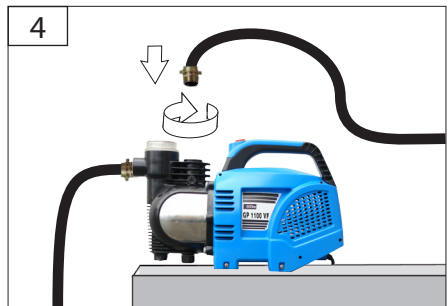
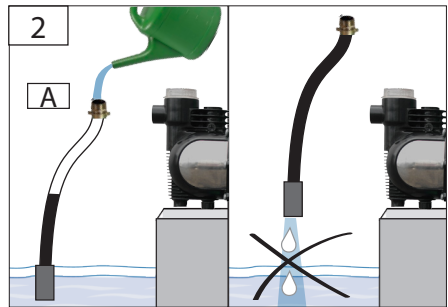
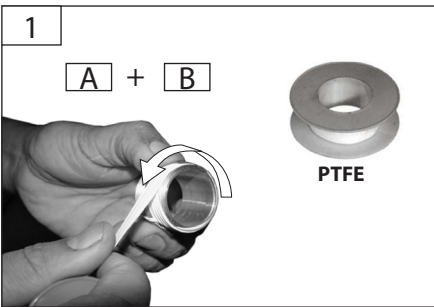
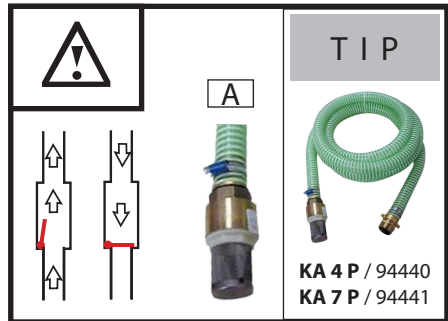
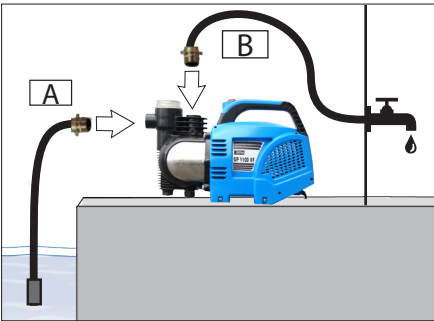

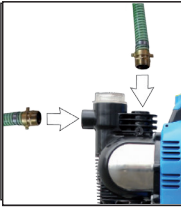

DE ANSCHLUSS

GB SERVICE CONNECTION

FR ALIMENTATION

IT ALLACCIAMENTO

NL AANSLUITING

CZ PŘÍPOJKA

SK PŘÍPOJKA

HU FESZÜLTÉG

SI PRIKLJUČEK

HR PRIKLJUČAK

BG ПРИСЪЕДИНЕНИЕ

RO RACORD

BA PRIKLJUČAK

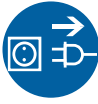

## HWA 800 VFP · HWA 1100 VF

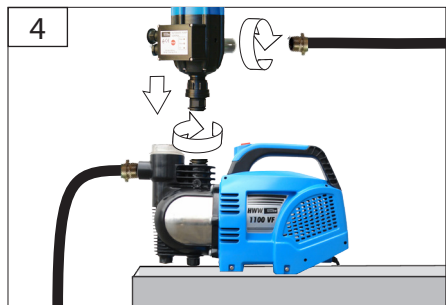
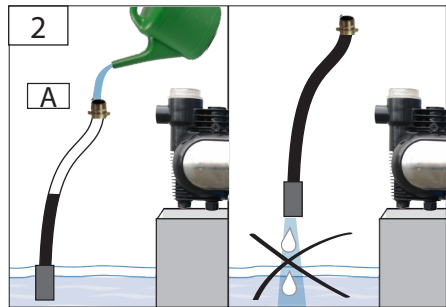
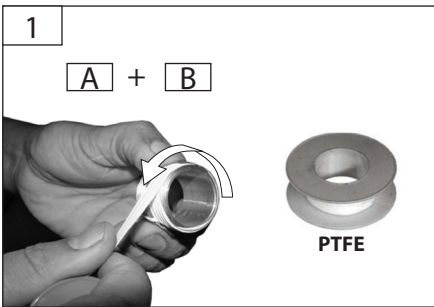
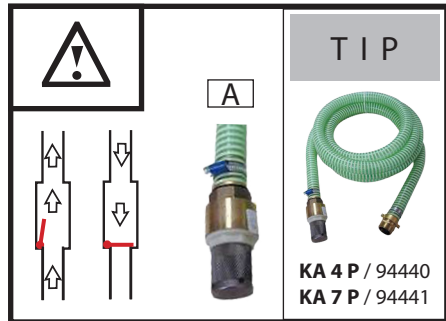
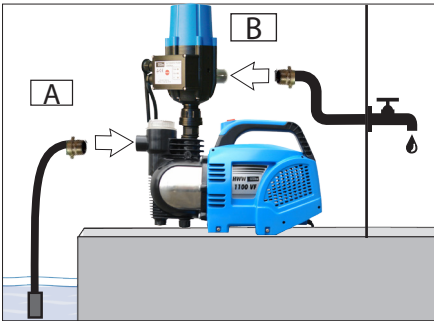



<b>DE</b> ÜBERLASTUNGSSCHUTZ	<b>HU</b> TÚLTERHELÉS ELLENI VÉDELEM	
<b>GB</b> ENGINE PROTECTION	<b>SI</b> ZAŠČITA PROTI PREOBREMENITVI	
<b>FR</b> PROTECTION CONTRE LA SURCHARGE	<b>HR</b> ZAŠTITA OD PREOPTEREĆENJA	
<b>IT</b> PROTEZIONE CONTRO I SOVRACCARICHI	<b>BG</b> ЗАЩИТА ПРОТИВ ПРЕОТОВАРВАНЕ	
<b>NL</b> OVERBELASTINGSBEVEILIGING	<b>RO</b> PROTECȚIE ÎMPROTRIVA SUPRASOLICITĂȚII	
<b>CZ</b> OCHRANA PROTI PŘETÍŽENÍ	<b>BA</b> ZAŠTITA OD PREOPTEREĆENJA	
<b>SK</b> OCHRANA PROTI PŘEŤAŽENIU		



**GP 600 VFP · GP 1100 VF**  
**HWA 800 VFP · HWA 1100 VF**

**HHW 600 VF P · HHW 1100 VF**  
**HHW 1400 VF · HHW 1400 VF INOX**

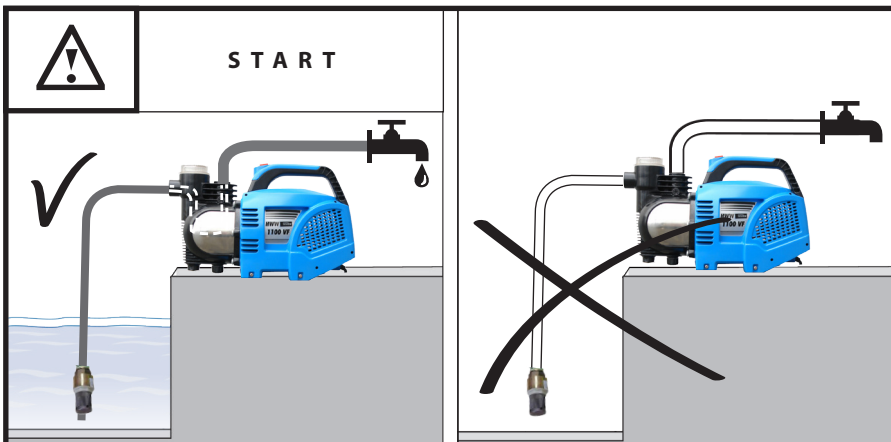
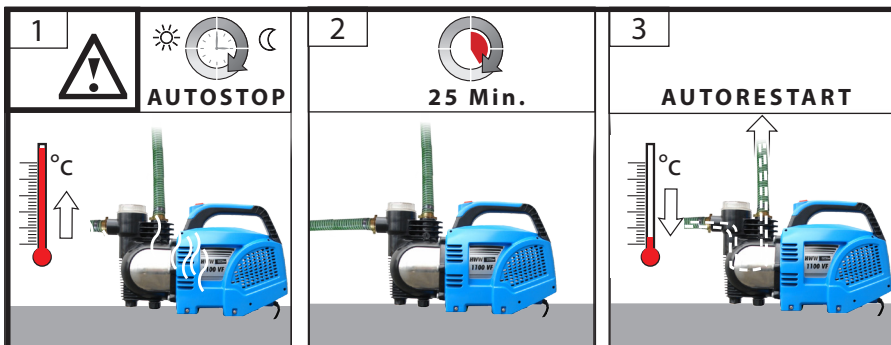

**DE** Die Pumpe darf in keinem Fall in trockenem Zustand laufen.

**GB** The pump must not in any case run without fillings.

**Fr** La pompe ne doit en aucun cas tourner à sec.

**IT** In nessun caso la pompa deve essere in marcia a secco.

**NL** De pomp mag in geen geval in droge toestand draaien.

**CZ** Čerpadlo nesmí v žádném případě běžet nasucho.

**SK** Čerpadlo nesmie v žiadnom prípade bežať bez náplní.

**HU** A szivattyút tilos üresen üzemeltetni.

**SI** Črpalka ne sme v nobenem primeru delovati na suho.

**HR** U svakom slučaju spriječite suhi rad pumpe.

**BG** В никакъв случай помпата не бива да работи на сухо.

**RO** Pompa nu poate funcționa în nici un caz pe uscat .

**BA** U svakom slučaju sprečite suvi rad pumpe.



**START  
STOP**

**DE** **BETRIEB**

**GB** **OPERATION**

**FR** **FONCTIONNEMENT**

**IT** **ESERCIZIO**

**NL** **GEBRUIK**

**CZ** **PROVOZ**

**SK** **PREVÁDZKA**

**HU** **ÜZEMELTETÉS**

**SI** **DELOVANJE**

**HR** **RAD**

**BG** **РАБОТА**

**RO** **FUNCȚIONARE**

**BA** **RAD**



**GP 600 VFP · GP 1100 VF**  
**HWA 800 VFP · HWA 1100 VF**

**HWW 600 VF P · HWW 1100 VF**  
**HWW 1400 VF · HWW 1400VF INOX**

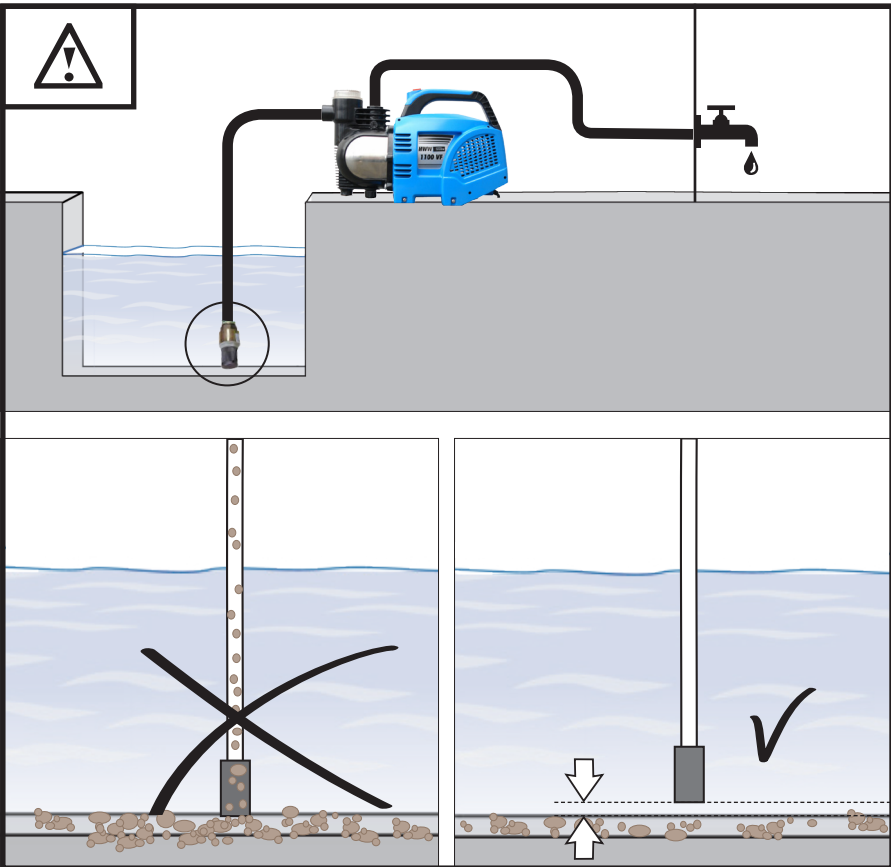

<b>DE</b> BETRIEB	<b>HU</b> ÜZEMELTETÉS
<b>GB</b> OPERATION	<b>SI</b> DELOVANJE
<b>FR</b> FONCTIONNEMENT	<b>HR</b> RAD
<b>IT</b> ESERCIZIO	<b>BG</b> РАБОТА
<b>NL</b> GEBRUIK	<b>RO</b> FUNCȚIONARE
<b>CZ</b> PROVOZ	<b>BA</b> RAD
<b>SK</b> PREVÁDZKA	



**HWA 800 VFP · HWA 1100 VF**

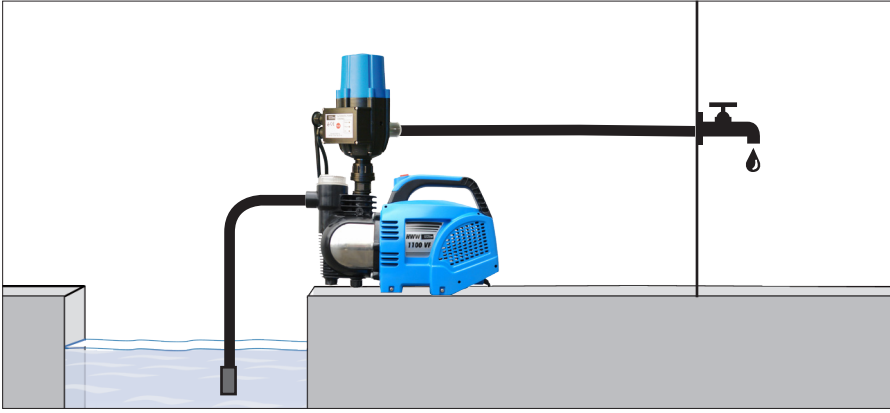

<b>1</b>	<b>AUTOSTART</b>

<b>2</b>	

<b>3</b>	<b>AUTOSTOP</b>

<b>4</b>	



**START  
STOP**

**DE** BETRIEB

**GB** OPERATION

**FR** FONCTIONNEMENT

**IT** ESERCIZIO

**NL** GEBRUIK

**CZ** PROVOZ

**SK** PREVÁDZKA

**HU** ÜZEMELTETÉS

**SI** DELOVANJE

**HR** RAD

**BG** РАБОТА

**RO** FUNCȚIONARE

**BA** RAD



**GP 600 VFP · GP 1100 VF**

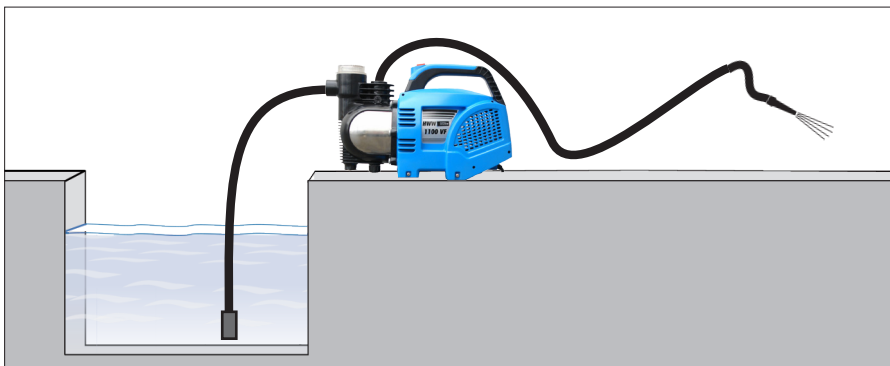

**1** **START**

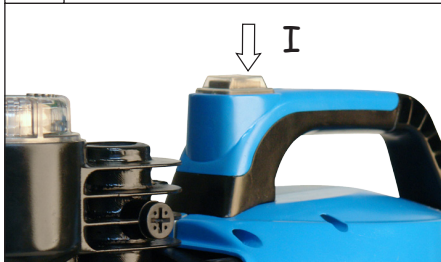

**2** **STOP**

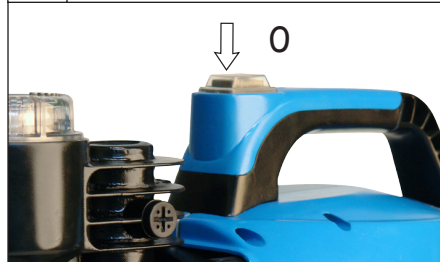

<b>DE</b> BETRIEB	<b>HU</b> ÜZEMELTETÉS	
<b>GB</b> OPERATION	<b>SI</b> DELOVANJE	
<b>FR</b> FONCTIONNEMENT	<b>HR</b> RAD	
<b>IT</b> ESERCIZIO	<b>BG</b> РАБОТА	
<b>NL</b> GEBRUIK	<b>RO</b> FUNCȚIONARE	
<b>CZ</b> PROVOZ	<b>BA</b> RAD	
<b>SK</b> PREVÁDZKA		



**HW 600 VF P · HW 1100 VF**  
**HW 1400 VF · HW 1400VF INOX**

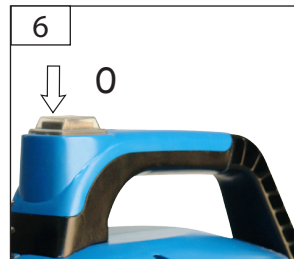
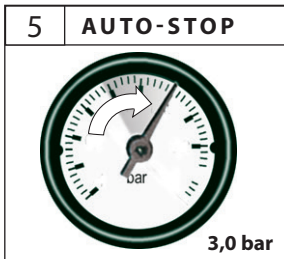
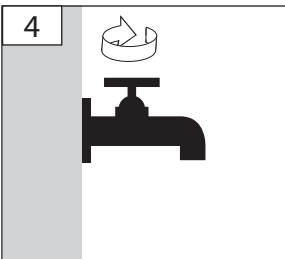
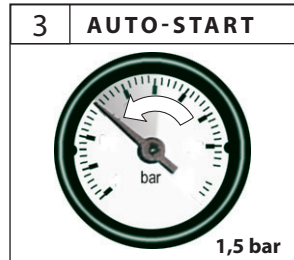
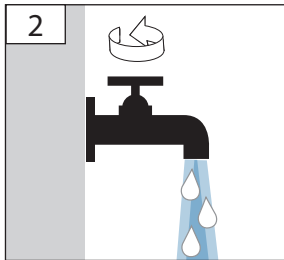
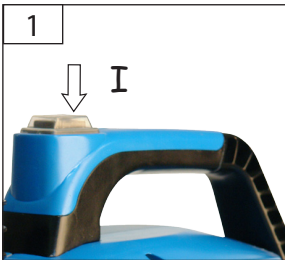



<b>DE</b>	<b>WARTUNG</b>	<b>HU</b>	KARBANTARTÁS
<b>GB</b>	MAINTENANCE	<b>SI</b>	VZDRŽEVANJE
<b>FR</b>	ENTRETIEN	<b>HR</b>	ODRŽAVANJE
<b>IT</b>	MANUTENZIONE	<b>BG</b>	ПОДДРЪЖКА
<b>NL</b>	ONDERHOUD	<b>RO</b>	ÎNȚREȚINERE
<b>CZ</b>	ÚDRŽBA	<b>BA</b>	ODRŽAVANJE
<b>SK</b>	ÚDRŽBA		



**GP 600 VFP · GP 1100 VF**  
**HWA 800 VFP · HWA 1100 VF**

**HW 600 VF P · HW 1100 VF**  
**HW 1400 VF · HW 1400VF INOX**

1



2

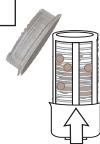

3

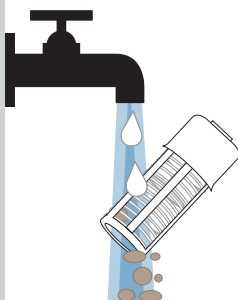

<b>DE</b> WARTUNG	<b>HU</b> KARBANTARTÁS
<b>GB</b> MAINTENANCE	<b>SI</b> VZDRŽEVANJE
<b>FR</b> ENTRETIEN	<b>HR</b> ODRŽAVANJE
<b>IT</b> MANUTENZIONE	<b>BG</b> ПОДДРЪЖКА
<b>NL</b> ONDERHOUD	<b>RO</b> ÎNTREȚINERE
<b>CZ</b> ÚDRŽBA	<b>BA</b> ODRŽAVANJE
<b>SK</b> ÚDRZBA	

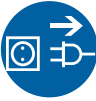

**HW 600 VF P · HW 1100 VF  
HW 1400 VF · HW 1400VF INOX**

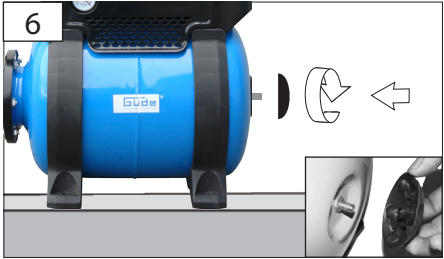
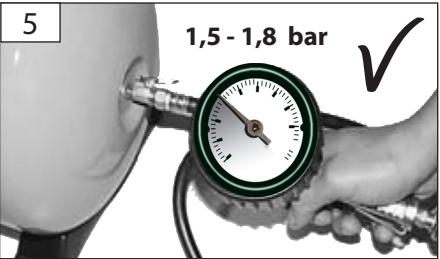
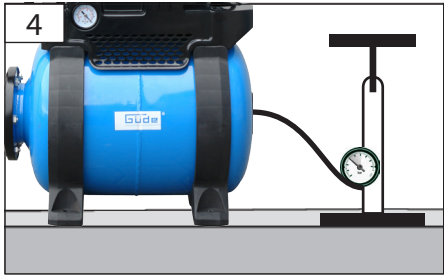
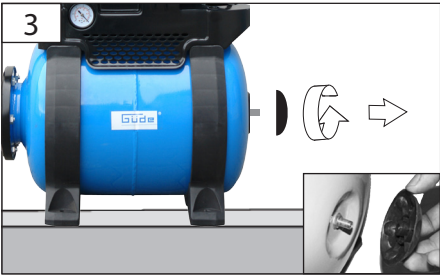
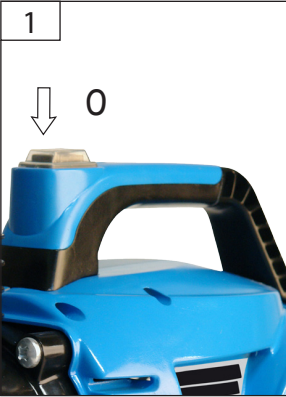



**DE** TRANSPORT / AUFBEWAHRUNG

**HU** SZÁLLÍTÁS / TÁROLÁS

**GB** TRANSPORT / STORAGE

**SI** TRANSPORT / SHRANJEVANJE

**FR** TRANSPORT / STOCKAGE

**HR** PRIJEVOZ / USKLADIŠTENJE

**IT** TRASPORTO / STOCCAGGIO

**BG** ТРАНСПОРТИРАНЕ / СЪХРАНЕНИЕ

**NL** TRANSPORT / BEWARING

**RO** TRANSPORT / DEPOZITARE

**CZ** PŘEPRAVA / ULOŽENÍ

**BA** PREVOZ / USKLADIŠTENJE

**SK** TRANSPORT / ULOŽENIE



**GP 600 VFP · GP 1100 VF**  
**HWA 800 VFP · HWA 1100 VF**



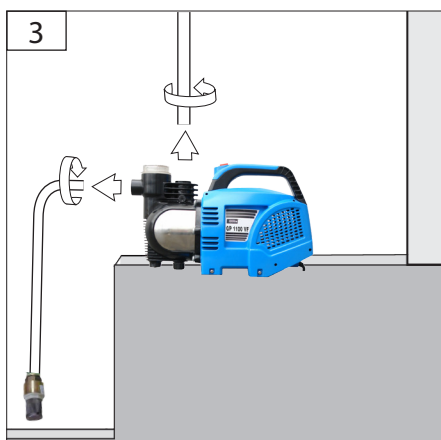
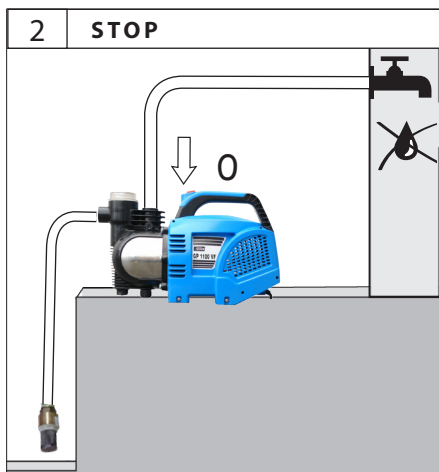
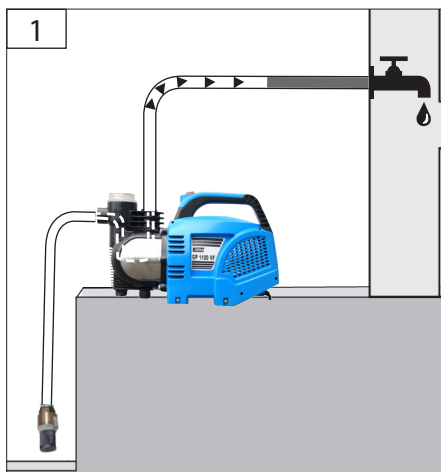







**HHW 600 VF P · HHW 1100 VF**  
**HHW 1400 VF · HHW 1400VF INOX**















## Technische Daten

### Gartenpumpe

	Hauswasserautomat			
	GP 600 VF P	GP 1100VF	HWA 800 VF P	HWA 1100 VF
Artikel-Nr. ....	06028	94228	06030	94226
 Anschluss .....	230V/ 50Hz	230V/ 50Hz	230V/ 50Hz	230V/ 50Hz
 Motorleistung P1 .....	600W	1100 W	800 W	1100 W
 Max. Fördermenge .....	3600 l/h	3600 l/h	3600 l/h	3600 l/h
 Max. Förderhöhe .....	35 m	45 m	40 m	45 m
 Max. Ansaughöhe .....	8 m	8 m	8 m	8 m
 Max. Wassertemperatur .....	35°C	35°C	35°C	35°C
 Schlauchanschluss .....	1" IG	1" IG	1" IG	1" IG
 Schutzgrad .....	IPX4	IPX4	IPX4	IPX4
 Gewicht .....	11,0 kg	12,5 kg	12,5 kg	14,5 kg
 Schallleistungspegel .....	90 dB	90 dB	90 dB	90 dB

### Hauswasserwerk

	HWW 600 VF P	HWW 1100 VF	HWW 1400 VF	HWW 1400 VF INOX
	Artikel-Nr. ....	06032	94230	94231
 Anschluss .....	230V/50Hz	230V/50Hz	230V/50Hz	230V/50Hz
 Motorleistung P1 .....	600 W	1100 W	1400 W	1400 W
 Max. Fördermenge .....	3600 l/h	3600 l/h	3900 l/h	3900 l/h
 Max. Förderhöhe .....	35 m	45 m	45 m	46 m
 Max. Ansaughöhe .....	8 m	8 m	8 m	8 m
 Max. Wassertemperatur .....	35°C	35°C	35°C	35°C
 Schlauchanschluss .....	1" IG	1" IG	1" IG	1" IG
 Schutzgrad .....	IPX4	IPX4	IPX4	IPX4
 Gewicht .....	12,0 kg	19,8 kg	20,8 kg	19,5 kg
 Schallleistungspegel .....	90 dB	90 dB	90 dB	90 dB
 Tankinhalt .....	19 l	24 l	24 l	24 l



Benutzen Sie das Gerät erst nachdem Sie die Bedienungsanleitung aufmerksam gelesen und verstanden haben. Beachten Sie alle in der Anleitung aufgeführten Sicherheitshinweise. Verhalten Sie sich verantwortungsvoll gegenüber anderen Personen. Falls über den Anschluss und die Bedienung des Gerätes Zweifel entstehen sollten, wenden Sie sich an den Kundendienst.

mangels Erfahrung/ oder mangels Wissen benutzt zu werden, es sei denn, sie werden durch eine für ihre Sicherheit zuständige Person beaufsichtigt oder erhielten von ihr Anweisungen, wie das Gerät zu benutzen ist.

Kinder sollten beaufsichtigt werden, um sicherzustellen, dass sie nicht mit dem Gerät spielen. Weisen Sie Kinder und unbefugte Personen an sich stets von dem Gerät fern zu halten.

## Bestimmungsgemäße Verwendung

Die Pumpe ist ausschließlich zum Fördern von Klarwasser zum Zweck der Hauswasserversorgung im Haus, Garten, Hof und Landwirtschaft bestimmt. Unter Berücksichtigung der technischen Daten und Sicherheitshinweise.

Dieses Gerät darf nur wie angegeben bestimmungsgemäß verwendet werden. Bei Nichtbeachtung der Bestimmungen, aus den allgemein gültigen Vorschriften sowie den Bestimmungen aus dieser Anleitung, kann der Hersteller für Schäden nicht verantwortlich gemacht werden.

 Die Pumpe ist nicht für den Langzeitbetrieb (z.B. als Umwälzpumpe in Teiche oder für Bachläufe) geeignet. Die Lebensdauer wird bei dieser Betriebsart entsprechend verkürzt. Verwenden Sie in diesem Fall eine Zeitschaltuhr und sorgen Sie für ausreichende Ruhephasen zwischen den Betriebszyklen.

 Die Pumpe ist nicht als dauerhafte, automatische Überlaufsicherung von Zisternen und Brunnen oder zur Grundwasserregulierung in Kellerräumen geeignet.

 Die Pumpe ist nicht zum Fördern von Trinkwasser zu verwenden!

 Die Pumpe darf nicht als Druckerhöhungsanlage an das bestehende Wasserleitungsnetz angeschlossen werden.

 Die Pumpe darf keinesfalls als Umwälzpumpe in Schwimmbädern benutzt werden.

 Der Betrieb ist nur mit Fehlerstrom-Schutzschalter (RCD max. Fehlerstrom 30mA) zulässig.

Vor Inbetriebsetzung muss durch einen zuständigen Elektriker überprüft werden, dass die verlangten elektrischen Sicherheitsmaßnahmen vorhanden sind. Nationale Bestimmungen müssen hierbei beachtet werden.

Der elektrische Anschluss hat über eine Steckdose zu erfolgen.

Setzen Sie das Gerät nicht dem Regen aus und benutzen Sie es nicht in nasser oder feuchter Umgebung.

Es ist darauf zu achten, dass die Anschlusssteckdose vom Wasser und Feuchtigkeit entfernt ist und dass der Stecker vor Feuchtigkeit geschützt wird.

Gerät keinesfalls in feuchte Schächte einbauen (Kurzschlussgefahr, Schäden durch Korrosion)!

Spannung überprüfen. Die auf dem Typenschild angegebenen technischen Daten müssen mit der Spannung des Stromnetzes übereinstimmen.

Nur ein für den Außenbereich zugelassenes spritzwassergeschütztes Verlängerungskabel verwenden.

Die elektrisch angeschlossene Pumpe niemals am Kabel anfassen, eintauchen bzw. anheben oder transportieren!

Vor Inbetriebnahme des Geräts überprüfen, dass das Elektrokabel und/ oder die Steckdose nicht beschädigt sind.

Um Gefährdungen zu vermeiden muss eine beschädigte Netzanschlussleitung durch den Hersteller ersetzt werden. Führen Sie unter keinen Umständen eigenhändige Reparaturen durch.

Schützen Sie das Kabel vor Hitze, Öl und scharfen Kanten.

 Wenn die Pumpe in Betrieb ist, dürfen sich weder Personen noch Tiere in der zu fördernden Flüssigkeit, aufhalten, eintauchen (z.B. Schwimmbäder, Keller usw.) .

## Sicherheitshinweise

### **GEFAHR!**

Stromschlag! Es besteht Verletzungsgefahr durch elektrischen Strom!

Dieses Gerät ist nicht dafür bestimmt, durch Personen (einschließlich Kinder) mit eingeschränkten physischen, sensorischen oder geistigen Fähigkeiten oder

 Die Pumpe darf in keinem Fall in trockenem Zustand laufen.

Betreiben Sie die Pumpe nie unbeaufsichtigt, um Folgeschäden durch eventl. Fehlfunktionen zu vermeiden. Trennen Sie die Pumpe grundsätzlich vom Stromnetz wenn diese nicht benutzt wird.

Die Temperatur der heraus zu pumpenden Flüssigkeit darf +35 °C nicht überschreiten.

Bei Einsatz der Pumpe zur Hauswasserversorgung sind die örtlichen Vorschriften der Wasser und Abwasserbehörden zu beachten.

Falls die Pumpe in Teichen, Brunnen usw., sowie in den entsprechenden Wasseranlagen, eingesetzt wird, müssen die in dem entsprechenden Land gültigen Normen für den Einsatz von Pumpen, unbedingt beachtet werden.

Benutzen Sie die Pumpe nicht bei Außentemperaturen von unter 0 °C oder von über 40 °C.

Wickeln Sie bitte niemals den Motor des Pumpenkopfes in eine Decke oder ein Tuch, um Gefrieren des Wassers bei kaltem Wetter zu vermeiden.

Der Benutzer ist gegenüber Dritten, in Bezug auf den Gebrauch der Pumpe (Wasseranlage usw.), verantwortlich.

## Anforderungen an den Bediener

Der Bediener muss vor Gebrauch des Gerätes aufmerksam die Bedienungsanleitung gelesen und verstanden haben.

**Qualifikation:** Außer einer ausführlichen Einweisung durch eine sachkundige Person ist keine spezielle Qualifikation für den Gebrauch des Gerätes notwendig.

**Mindestalter:** Das Gerät darf nur von Personen betrieben werden, die das 16. Lebensjahr vollendet haben. Eine Ausnahme stellt die Benutzung als Jugendlicher dar, wenn die Benutzung im Zuge einer Berufsausbildung zur Erreichung der Fertigkeit unter Aufsicht eines Ausbilders erfolgt.

**Schulung:** Die Benutzung des Gerätes bedarf lediglich einer entsprechenden Unterweisung durch eine Sachkundige Person bzw. die Bedienungsanleitung. Eine spezielle Schulung ist nicht notwendig.

## Verhalten im Notfall

Leiten Sie die der Verletzung entsprechend notwendigen Erste Hilfe Maßnahmen ein und fordern Sie schnellst möglich qualifizierte ärztliche Hilfe an. Bewahren Sie den Verletzten vor weiteren Schädigungen und stellen Sie diesen ruhig. Für einen eventuell eintretenden Unfall sollte immer ein Verbandskasten nach DIN 13164 am Arbeitsplatz griffbereit vorhanden sein. Dem Verbandskasten entnommenes Material ist sofort wieder aufzufüllen. Wenn Sie Hilfe anfordern, machen Sie folgende Angaben:

1. Ort des Unfalls
2. Art des Unfalls
3. Zahl der Verletzten
4. Art der Verletzungen

## Wartung

 Vor Durchführung jeglicher Arbeiten am Gerät immer den Stecker aus der Steckdose ziehen.

Führen Sie vor Benutzung stets eine Sichtprüfung durch, um festzustellen, ob das Gerät, insbesondere Netzkabel und Stecker, beschädigt ist.

Das Gerät darf nicht benutzt werden falls es beschädigt ist oder die Sicherheitseinrichtungen defekt sind.

Falls das Gerät defekt ist, hat die Reparatur ausschließlich durch den Kundendienst zu erfolgen. Nur Originalzubehör und Originalersatzteile verwenden.

Achtung: Bauart stehendes Wasser kann im Pumpengehäuse lauwarmlagernd korrodieren! (Braunfärbung)

Bei der Wintereinlagerung ist zu beachten, dass sich kein Wasser im Gerät befindet, weil sonst die Frostwirkung das Gerät zerstören würde. Für jeglichen Transport ist die Pumpe vom Stromnetz zu trennen! Die Pumpe muss völlig entleert und frostsicher gelagert werden. Ein Festkleben der mechanischen Dichtungen wird vermindert in dem die Pumpe mit geeignetem Öl (z. B. Pflanzenöl) gespült wird.

Nur ein regelmäßig gewartetes und gut gepflegtes Gerät kann ein zufriedenstellendes Hilfsmittel sein. Wartungs- und Pflegemängel können zu unvorhersehbaren Unfällen und Verletzungen führen.

## Gewährleistung

Gewährleistungsansprüche laut beiliegender Gewährleistungskarte.

Die Gewährleistung erstreckt sich ausschließlich auf Mängel, die auf Material- oder Herstellungsfehler zurückzuführen sind. Bei Geltendmachung eines

Mangels im Sinne der Gewährleistung ist der original Kaufbeleg mit Verkaufsdatum beizufügen.

Von der Gewährleistung ausgeschlossen sind unsachgemäße Anwendungen, wie z. B. Überlastung des Gerätes, Gewaltanwendung, Beschädigungen durch Fremdeinwirkung oder durch Fremdkörper. Nichtbeachtung der Gebrauchs- und Aufbauanleitung und normaler Verschleiß sind ebenfalls von der Gewährleistung ausgeschlossen..

Für Schäden durch eine nicht fachgerechte Installation oder unsachgemäßem Betrieb der Pumpe übernimmt GÜDE keine Haftung.

Die Anlage muss in regelmäßigen Abständen kontrolliert und auf deren einwandfreien Zustand geprüft werden.

Wir machen Sie darauf aufmerksam, dass wir gemäß den gültigen Normen bezüglich eventueller von unseren Geräten verursachten Schäden für das nachstehend Angegebene keine Verantwortung übernehmen:

- Unangebrachte Reparaturen, die durch nicht bevollmächtigte Servicestellen durchgeführt worden sind;
- Zweckentfremdung bzw. nicht Einhaltung der bestimmungsgemäßen Verwendung;
- Überlastung der Pumpe durch Dauerbetrieb;
- Frostschäden und andere durch Witterungseinflüsse verursachte Defekte;

Für die Zubehörteile gelten die selben Vorschriften.

Zur Vermeidung bzw. Vorbeugung eventueller Schäden (wie z.B. überschwemmte Räume usw.) infolge eines nicht einwandfreien Pumpenbetriebs (durch Störungen bzw. Mängel) ist der Besitzer (Benutzer) verpflichtet, angemessene Sicherheitsmaßnahmen zu treffen (Einbau einer Alarmvorrichtung, Reservepumpe o.ä.).

## Service

Sie haben technische Fragen? Eine Reklamation? Benötigen Ersatzteile oder eine Bedienungsanleitung? Auf der Homepage der Firma Güde GmbH & Co. KG ([www.guede.com](http://www.guede.com)) im Bereich Service helfen wir Ihnen schnell und unbürokratisch weiter. Bitte helfen Sie uns Ihnen zu helfen. Um Ihr Gerät im Reklamationsfall identifizieren zu können benötigen wir die Seriennummer sowie Artikelnummer und Baujahr. Alle diese Daten finden Sie auf dem Typenschild. Um diese Daten stets zur Hand zu haben, tragen Sie diese bitte unten ein.

Seriennummer:

Artikelnummer:

Baujahr:

## Symbole



Bedienungsanleitung lesen



Vor Durchführung jeglicher Arbeiten am Gerät immer den Stecker aus der Steckdose ziehen.



Am Kabel ziehen / transportieren verboten



Im Fördermedium aufhalten verboten



Warnung vor gefährlicher elektrischer Spannung



Warnung vor automatischem Anlauf



Zubehör - Im Lieferumfang nicht enthalten, empfohlene Ergänzung aus dem Zubehörprogramm.



Schadhafte und/oder zu entsorgende elektrische oder elektronische Geräte müssen an den dafür vorgesehenen Recycling-Stellen abgegeben werden.



Vor Nässe schützen



Packungsorientierung Oben

## EG-Konformitätserklärung

GÜDE GmbH & Co. KG  
Birkichstrasse 6, 74549 Wolpertshausen  
Deutschland

Hiermit erklären wir, dass die nachfolgend bezeichneten Geräte aufgrund ihrer Konzipierung und Bauart sowie in den von uns in Verkehr gebrachten Ausführungen den einschlägigen, grundlegenden Sicherheits- und Gesundheitsanforderungen der EG-Richtlinien entsprechen. Bei einer nicht mit uns abgestimmten Änderung der Geräte verliert diese Erklärung Ihre Gültigkeit.

## Inspektions- und Wartungsplan

Zeitintervall	Beschreibung	Evtl. weitere Details
Nach Bedarf und Verschmutzungsgrad	Fussventil und Vorfilter reinigen	Funktion des Fussventils prüfen











## Störungen - Ursachen - Behebung

Störung	Ursache	Behebung
Motor läuft nicht an	Netzspannung fehlt Pumpenrad blockiert	Mit Schraubenzieher durch Lüfterhaube Motorwelle drehen (verklebte Gleitringdichtung lösen).
Pumpe saugt nicht an	Fußventil fehlt bzw. undicht, verstopft Fußventil nicht im Wasser Pumpengehäuse ohne Wasser Zu große Saughöhe Luftblasen in Saugleitung Anschlüsse nicht abgedichtet, Pumpe zieht Luft, Pumpe nicht entlüftet Vorfilter verstopft	Fußventil montieren bzw. reinigen Saugventil ins Wasser eintauchen Pumpengehäuse auffüllen Saughöhe prüfen Dichtigkeit der Saugleitung überprüfen Anschluss unter Kap. „Anschluss“ sorgfältig wiederholen! Vorfilter reinigen → <a href="#">10</a>
Thermoschalter schaltet die Pumpe ab → <a href="#">4</a>	Der Thermoüberlastschutz hat die Pumpe, weil sie überhitzt ist, ausgeschaltet. Kein Strom. Schmutzpartikel (z. B. Kieselsteine) haben sich in der Ansaugöffnung festgesetzt.	Gerät abkühlen lassen!  Stromzufuhr prüfen. Saugschlauch reinigen, Ansaugen von Fremdstoffen verhindern.
Wasser-Fördermenge ungenügend	Saughöhe zu hoch Saugkorb des Fußventils verschmutzt Wasserspiegel sinkt rasch	Saughöhe überprüfen Saugkorb reinigen, Fußventil tiefer legen. Vorfilter reinigen → <a href="#">10</a> Pumpe reinigen und Verschleißteile ersetzen (Fachwerkstatt)
Verkürzte Schaltintervalle	Luftdruck im Kessel zu gering	Luftdruck kontrollieren → <a href="#">11</a>











**Technical Data**

**Garden pump**

**Domestic water supply system**

	<b>GP 600 VF P</b>	<b>GP 1100VF</b>	<b>HWA 800 VF P</b>	<b>HWA 1100 VF</b>
Art. No .....	06028.....	94228.....	06030.....	94226.....
 Service connection.....	230V/ 50Hz.....	230V/ 50Hz.....	230V/ 50Hz.....	230V/ 50Hz.....
 Motor output P1.....	600W.....	1100 W.....	800 W.....	1100 W.....
 Max. delivered quantity.....	3600 l/h.....	3600 l/h.....	3600 l/h.....	3600 l/h.....
 Max. head of delivery.....	35 m.....	45 m.....	40 m.....	45 m.....
 Max. suction head.....	8 m.....	8 m.....	8 m.....	8 m.....
 Max. Water temperature.....	35°C.....	35°C.....	35°C.....	35°C.....
 Hose connection.....	1" IG.....	1" IG.....	1" IG.....	1" IG.....
 Degree of protection.....	IPX4.....	IPX4.....	IPX4.....	IPX4.....
 Weight.....	11,0 kg.....	12,5 kg.....	12,5 kg.....	14,5 kg.....
 Sound power level.....	90 dB.....	90 dB.....	90 dB.....	90 dB.....

**Domestic water supply unit**

	<b>HWW 600 VF P</b>	<b>HWW 1100 VF</b>	<b>HWW 1400 VF</b>	<b>HWW 1400 VF INOX</b>
Art. No .....	06032.....	94230.....	94231.....	94232.....
 Service connection.....	230V/50Hz.....	230V/50Hz.....	230V/50Hz.....	230V/50Hz.....
 Motor output P1.....	600 W.....	1100 W.....	1400 W.....	1400 W.....
 Max. delivered quantity.....	3600 l/h.....	3600 l/h.....	3900 l/h.....	3900 l/h.....
 Max. head of delivery.....	35 m.....	45 m.....	45 m.....	46 m.....
 Max. suction head.....	8 m.....	8 m.....	8 m.....	8 m.....
 Max. Water temperature.....	35°C.....	35°C.....	35°C.....	35°C.....
 Hose connection.....	1" IG.....	1" IG.....	1" IG.....	1" IG.....
 Degree of protection.....	IPX4.....	IPX4.....	IPX4.....	IPX4.....
 Weight.....	12,0 kg.....	19,8 kg.....	20,8 kg.....	19,5 kg.....
 Sound power level.....	90 dB.....	90 dB.....	90 dB.....	90 dB.....
 tank capacity.....	19 l.....	24 l.....	24 l.....	24 l.....



Read and understand the operating instructions before using the appliance. Abide by all the safety measures stated in the service manual. Act responsibly toward third parties.

In case of any doubts about connection and operation refer please to our customer center

## Specified Conditions Of Use

The pump is designed for pumping clean water only to supply the home with water and to use it at home, in garden, courtyard and for fields. Respecting technical data and safety precautions.

Do not use this product in any other way as stated for normal use. Not observing general regulations in force and instructions from this manual does not make the manufacturer liable for damages.

 The pump is not suited for long-run operation (e.g. as a circulation pump in ponds or streams). When used in this manner, its service life is curtailed correspondingly. In these cases, then, use a time switch to secure sufficient idle periods between cycles of operation.

 Do not leave the pump unattended while in operation in order to prevent subsequent damages caused by eventual malfunctions. Make sure to disconnect the device from the grid if you do not plan on using it.

 Do not use the pump for drinking water!

 The pump must not be connected to the existing water-supply network as a pressure-boosting device.

 Never use the pump as a pool circulation pump.

## Safety Instructions

### **WARNING!**

Electric shock! There is a risk of an injury caused by electric shock!

This device is not intended for use by persons (including children) with limited physical, sensory or mental capabilities or without the necessary lack experience or knowledge unless they are supervised by a person who is responsible for their safety or were instructed by that person in how to use the device.

Children should be supervised to ensure that they do not play with the device. Always keep children and unauthorised persons out of reach of the appliance.

 Operation is only allowed with a safety switch against stray current (RCD max. stray current of 30mA).

Before putting into operation, a qualified electrician must check whether electric safety measures required are in place. Any national regulations in this regard must be complied with.

Electric connection to a socket.

Do not expose the appliance to rain and do not use it in wet or moisture conditions.

It is necessary to make sure the connecting socket was not near water and humidity and the plug was protected against humidity.

Avoid installing the appliance in wet shafts (risk of short circuit, corrosion effects)!

Check the voltage. Technical data given on the type label must correspond with electric network voltage.

Only use splash proof extension cables approved for outdoor purposes.

Do not grab the feeder cable, plunge the pump, lift or carry it while it is connected to the grid!

Check the cable and/or socket for damages before the appliance putting into operation.

To avoid danger, a damaged mains supply pipe must be replaced by the manufacturer. Do not under any circumstances attempt any repair yourself.

Protect the feeder cable from excessive temperatures, oil and sharp edges.

 If the pump is in operation, neither people nor animals can be present or plunged in the pumped liquid (e.g. pools, cellars, etc.).

 The pump must not in any case run without fillings.

Do not leave the pump unattended while in operation in order to prevent subsequent damages caused by eventual malfunctions. Make sure to disconnect the device from the grid if you do not plan on using it.

The temperature of the drained liquid must not exceed +35 °C.

When using the pump for domestic water supply, always observe the local regulations of water management authorities and the waste water drainage.

If the pump is used in ponds, wells, etc. and appropriate pumping stations, standards valid for pumps in the given country must unconditionally be observed.

Do not use pump at outside temperatures over 40 °C or under 0 °C

In cold weather, the pumping body motor should not be wrapped in a blanket or another piece of textile with intent to prevent the water freezing.

The user is responsible to third parties if pump (dumping stations, etc.) is used.

## Requirements for operating staff

The operating staff must carefully read the Operating Instructions before using the appliance.

**Qualification:** Apart from the detailed instructions by a professional, no special qualification is necessary for appliance using.

**Minimum age:** Persons over 16 years of age can only work on the appliance. An exception includes youngsters trained in order to reach knowledge under supervision of the trainer during occupational education.

**Training:** Using the appliance only requires corresponding training by a professional or the Operating Instructions. No special training is necessary.

## Emergency procedure

Conduct a first-aid procedure adequate to the injury and summon qualified medical attendance as quickly as possible. Protect the injured person from further harm and calm them down. For the sake of eventual accident, in accordance with DIN 13164, a workplace has to be fitted with a first-aid kit. It is essential to replace any used material in the first-aid kit immediately after it has been used. If you seek help, state the following pieces of information:

1. Accident site
2. Accident type
3. Number of injured persons
4. Injury type(s)

## Maintenance

 Before carrying out any work on the machine, disconnect the plug from the socket.

Prior to every use, visually check the machine to rule out any defects, in particular on the power cable and the plug.

The machine must not be used under any circumstances if the machine or the safety devices are damaged.

Refer all servicing to customer service. Use only original accessories and original spare parts.

Caution: Standing water may corrode (brownish colour) in the pump according to design.

At winter storing, it is necessary to make sure there is no water in the appliance as the frost could damage the appliance. Prior to transportation, it is necessary to unplug the pump from the grid! The device has to be completely emptied and stored with frost-proof protection. Adhesion of mechanical seals can be prevented if you rinse the pump with appropriate oil (for example, with vegetable oil).

Only a regularly maintained and treated appliance can serve as a satisfactory aid. Insufficient maintenance and care can lead to unforeseen accidents and injuries.

## Guarantee

Guarantee claims as per guarantee card attached.

The guarantee solely covers inadequacies caused by material defect or manufacturing defect. Original payment voucher with the sales date needs to be submitted for any claim in the guarantee period.

The guarantee does not cover any unauthorised use such as appliance overloading, use of violence, damage as a result of any unauthorised interference or caused by foreign items. Failing to follow the operating and assembly instructions and common wear are also not included in the guarantee..

GÜDE cannot be held responsible for damages incurred in consequence of unqualified installation or unskilled handling of the pump.

The device has to be checked on a regular basis to ensure perfect functioning.

Let us refer to the fact we do not assume any responsibility – according to standards in force – for damage eventually caused by our appliances in the below-mentioned cases:

- Unprofessional repairs executed by unauthorised service centres;
- Use in conflict with the designed purpose, or failure to observe the use as designed;
- Pump overload with a continuous run;
- Damage as a result of icing or any other fault caused by climatic influences;

Identical regulations apply for accessory parts.

To prevent damage (such as flooded rooms, etc.) as a result of faulty pump operation (failure or fault) the owner (user) is obliged to take reasonable safety measures (alarm assembly, spare pump, etc.).



## Service

Do you have any technical questions? Any claim? Do you need any spare parts or operating instructions? We will quickly help you and without needless bureaucracy at our web pages at [www.guede.com](http://www.guede.com) in the Servicing part. Please help us be able to help you. In order to identify your device in case of claim we need the serial No., product No. and year of production. All this data can be found on the type label. Please enter it here for future reference:

Serial No.:

Art. No:

Year of production:

## Symbols



Read the Operating Instructions



Before carrying out any work on the machine, disconnect the plug from the socket.



Cable pulling / transport prohibited



Staying in the transportation medium prohibited



Warning against dangerous electric voltage



Warning against automatic starting



Accessory - Not included in standard equipment, available as an accessory.



Any damaged or disposed electric or electronic devices must be delivered to appropriate collection centres.



Protect against humidity



This side up

## Inspection and maintenance plan

Time interval	Description	Any other details
As needed	Clean the check valve and the prefilter.	Check the check valve function.











## Failures – causes - removal

Failures	Causes	Removal
Engine does not start	No power supply. Blocked pump wheel	Turn the engine shaft with screwdriver through the fan cover (to release friction circles sealing that may be stuck together).
Pump does not suck	Missing, loose or blocked check valve Check valve is not in water. Pump without water Too high suction head. Air bubbles in the suction pipeline. Connections not sealed, pump sucks air, pump is not deaerated. Prefilter clogged	Fix or clean the check valve. Immerse the check valve into water. Fill the pump shell with water. Check the suction head. Check the tighten of suction pipeline. Carefully repeat connection according to the chapter „Connection“! Clean the prefilter. → <a href="#">f10</a>
Thermal detector switching the pump off → <a href="#">f4</a>	Pump is overheated and switched off by the thermal overloading protection. No electric power supply. Impurity particles (e.g. pebbles) have settled down in the suction hole.	Let the device getting cool!  Check power supply. Disassemble and clean the suction hose, prevent from suction of foreign substances.
Insufficient amount of water pumped	Too high suction head. Strainer of the check valve dirty Water level quickly drops down	Check the suction head. Clean the strainer, Position the check valve lower. Clean the prefilter 10 → <a href="#">f10</a> Clean the pump and replace worn parts. (qualified workshop)
Reduced switching intervals	Air pressure in the receiver too low	Control air pressure. → <a href="#">f11</a>













## Caractéristiques Techniques

### Pompe de jardin

### Surpresseur domestique automa-

	GP 600 VF P	GP 1100 VF	HWA 800 VF P	HWA 1100 VF
 Télécommande.....	06028.....	94228.....	06030.....	94226.....
 Alimentation.....	230V/ 50Hz.....	230V/ 50Hz.....	230V/ 50Hz.....	230V/ 50Hz.....
 Puissance du moteur P1 .....	600W.....	1100 W.....	800 W.....	1100 W.....
 Débit max. ....	3600 l/h.....	3600 l/h.....	3600 l/h.....	3600 l/h.....
 Hauteur max. de refoulement.....	35 m.....	45 m.....	40 m.....	45 m.....
 35 °C Hauteur d'aspiration maximale .....	8 m.....	8 m.....	8 m.....	8 m.....
 Température max. de l'eau .....	35°C.....	35°C.....	35°C.....	35°C.....
 Raccord de tuyau .....	1" IG.....	1" IG.....	1" IG.....	1" IG.....
 Degré de protection .....	IPX4.....	IPX4.....	IPX4.....	IPX4.....
 Poids .....	11,0 kg.....	12,5 kg.....	12,5 kg.....	14,5 kg.....
 Niveau d'intensité acoustique.....	90 dB.....	90 dB.....	90 dB.....	90 dB.....

### Surpresseur domestique

	HWW 600 VF P	HWW 1100 VF	HWW 1400 VF	HWW 1400 VF INOX
 Télécommande.....	06032.....	94230.....	94231.....	94232.....
 Alimentation.....	230V/50Hz.....	230V/50Hz.....	230V/50Hz.....	230V/50Hz.....
 Puissance du moteur P1 .....	600 W.....	1100 W.....	1400 W.....	1400 W.....
 Débit max. ....	3600 l/h.....	3600 l/h.....	3900 l/h.....	3900 l/h.....
 Hauteur max. de refoulement.....	35 m.....	45 m.....	45 m.....	46 m.....
 35 °C Hauteur d'aspiration maximale .....	8 m.....	8 m.....	8 m.....	8 m.....
 Température max. de l'eau .....	35°C.....	35°C.....	35°C.....	35°C.....
 Raccord de tuyau .....	1" IG.....	1" IG.....	1" IG.....	1" IG.....
 Degré de protection .....	IPX4.....	IPX4.....	IPX4.....	IPX4.....
 Poids .....	12,0 kg.....	19,8 kg.....	20,8 kg.....	19,5 kg.....
 Niveau d'intensité acoustique.....	90 dB.....	90 dB.....	90 dB.....	90 dB.....
 Volume du réservoir.....	19 l.....	24 l.....	24 l.....	24 l.....



Lisez attentivement ce mode d'emploi avant la première utilisation de la pompe et assurez-vous de l'avoir bien compris. Respectez toutes les consignes de sécurité figurant dans le mode d'emploi. Comportez vous de façon responsable vis-à-vis d'autres personnes.

Si vous avez des doutes en ce qui concerne le branchement et l'utilisation de l'appareil, contactez le service clients.

## Utilisation Conforme à la destination

La pompe est destinée uniquement au pompage d'eau propre pour approvisionnement en eau des maisons, jardins, cours et dans l'agriculture. Compte tenu des caractéristiques techniques et consignes de sécurité

Ce dispositif peut être utilisé uniquement dans le but indiqué. Le fabricant décline toute responsabilité en cas de non respect des dispositions des règles en vigueur et des dispositions indiquées dans ce mode d'emploi.

⚠ La pompe ne convient pas au fonctionnement de longue durée (par exemple, en tant que pompe circulaire dans des étangs ou ruisseaux). Ce mode de fonctionnement réduit considérablement la durée de vie de la pompe. Dans ce cas, utilisez une horloge à contact et respectez des phases de repos suffisantes entre les cycles de fonctionnement.

⚠ La pompe ne convient pas en tant que protection continue, automatique contre le débordement des citernes et puits ni pour réguler les eaux souterraines dans des caves.

⚠ N'utilisez jamais la pompe pour pomper de l'eau potable!

⚠ La pompe ne doit pas être branchée à un réseau d'eau existant en tant que dispositif pour augmenter la pression.

⚠ Il est strictement interdit d'utiliser la pompe en tant que pompe circulaire dans des piscines.

physiques, sensorielles ou psychiques sont limitées ou dont les expériences ou connaissances ne sont pas suffisantes, à moins que ces personnes ne soient surveillées par une personne responsable de leur sécurité ou si ces personnes aient reçu des instructions sur la manière de manipuler l'appareil.

Les enfants devraient être surveillés pour s'assurer qu'ils ne jouent pas avec l'appareil. Éloignez les enfants et les personnes non autorisées de l'appareil.

⚠ Le fonctionnement est autorisé uniquement avec un disjoncteur différentiel (RCD courant de défaut maximal 30mA).

Avant de mettre l'appareil en marche, il est nécessaire de faire contrôler par un électricien compétent la présence de mesures de sécurité électriques nécessaires. Respecter alors les réglementations nationales correspondantes.

Le branchement électrique s'effectue par l'intermédiaire d'une prise.

N'exposez pas l'appareil à la pluie et ne l'utilisez pas dans un environnement mouillé ou humide.

Il est nécessaire de veiller à ce que la prise de raccordement soit éloignée de l'eau et de l'humidité et à ce que la fiche soit protégée de l'humidité.

Il est interdit d'encaster l'appareil dans des puits humides (danger de court-circuit, endommagement par corrosion)!

Contrôlez la tension. Les caractéristiques techniques figurant sur la plaque signalétique doivent correspondre à la tension du secteur électrique.

Utilisez exclusivement une rallonge convenant à l'utilisation extérieure avec risque de pulvérisation d'eau.

Lorsque la pompe est branchée au réseau, ne la saisissez jamais par le câble, ne la submergez pas, ne la soulevez pas et ne la transportez pas !

Avant de mettre l'appareil en marche, contrôlez si le câble électrique et/ou la fiche ne sont pas endommagés.

Dans le but d'éviter des risques d'accident, il est nécessaire de faire remplacer un câble d'alimentation endommagé par le fabricant. Ne réparez jamais l'appareil vous-même.

Protégez le câble des températures excessives, de l'huile et des bords tranchants.

⚠ **ATTENTION !**  
Électrocution! Il existe un risque d'électrocution!

Cet appareil n'est pas destiné à être utilisé par des personnes (y compris des enfants) dont les capacités

⚠ Lorsque la pompe est en marche, il est interdit à toute personne ou animaux de demeurer dans le liquide pompé ou d'y plonger (par exemple, piscines, caves, etc.).

 La pompe ne doit en aucun cas tourner à sec.

Afin d'éviter des dommages consécutifs à un fonctionnement incorrect, n'utilisez pas la pompe sans surveillance. Débranchez toujours la pompe du secteur lorsque vous ne l'utilisez pas.

La température du liquide pompé ne doit pas dépasser +35 °C.

Si vous utilisez la pompe pour l'approvisionnement en eau de votre maison, il est nécessaire de respecter les règlements locaux des bureaux de gestion de l'eau et de vidage des eaux usées.

Si la pompe est utilisée dans des étangs, puits, etc. et dans des stations de pompage correspondantes, il est absolument nécessaire de respecter les normes en vigueur pour l'utilisation des pompes dans le pays en question.

N'utilisez pas la pompe lorsque la température extérieure dépasse 40 °C ou tombe en dessous de 0 °C

N'enveloppez jamais le moteur dans une couverture ou un autre tissu pour éviter que l'eau gèle en cas de températures basses.

L'utilisateur est responsable vis-à-vis des tierces personnes lors de l'utilisation de la pompe (stations de pompage, etc.).

## Opérateur

L'opérateur doit lire attentivement la notice avant d'utiliser l'appareil.

**Qualification:** Mis à part l'instruction détaillée par un spécialiste, aucune autre qualification spécifique n'est requise.

**Âge minimal:** L'appareil peut être utilisé uniquement par des personnes de plus de 16 ans. Exception faite des adolescents manipulant l'appareil dans le cadre de l'enseignement professionnel sous la surveillance du formateur.

**Formation:** L'utilisation de l'appareil nécessite uniquement l'instruction par un spécialiste, éventuellement par la notice. Une formation spéciale n'est pas nécessaire.

## Conduite en cas d'urgence

Effectuez les premiers gestes de secours et appelez rapidement les premiers secours. Protégez le blessé d'autres blessures et calmez-le. Pour des raisons de risque d'accident, le lieu de travail doit être équipé d'une armoire à pharmacie selon DIN 13164. Il est nécessaire de compléter immédiatement le matériel pris dans l'armoire à pharmacie. Si vous appelez les

secours, fournissez les renseignements suivants:

1. Lieu d'accident
2. Type d'accident
3. Nombre de blessés
4. Type de blessure

## Entretien

 Avant de procéder à n'importe quelle intervention sur l'appareil, débranchez la fiche du câble d'alimentation de la prise.

Avant chaque utilisation, effectuer un contrôle visuel afin de détecter d'éventuelles détériorations de l'appareil et notamment du câble d'alimentation et de sa fiche.

Ne pas mettre en marche la pompe en cas de détériorations constatées sur la pompe ou sur les dispositifs de sécurité.

Les réparations d'un appareil défectueux doivent être réalisées exclusivement par le service après-vente. Utiliser uniquement des accessoires et des pièces de rechange d'origine.

Important : En cas d'inutilisation prolongée de la pompe, l'eau à l'intérieur de la pompe peut provoquer la corrosion (teinte brune).

Avant le stockage hivernal de la pompe, veillez à ce qu'elle ne contienne pas de l'eau, car le gel pourrait détruire l'appareil. Avant tout transport, il est nécessaire de débrancher la pompe du secteur ! La pompe doit être complètement vidée et stockée avec la protection contre le gel. Pour éviter que les joints mécaniques ne collent, rince la pompe à l'huile adéquate (par exemple, à l'huile végétale).

Seul un appareil régulièrement entretenu et traité peut donner satisfaction. Un entretien insuffisant peut engendrer des accidents et des blessures

## Garantie

Selon le bulletin de garantie joint.

La garantie concerne exclusivement les imperfections provoquées par le défaut du matériel ou le défaut de fabrication. En cas de réclamation pendant la durée de la garantie, il est nécessaire de joindre l'original du justificatif d'achat avec la date d'achat.

La garantie n'inclut pas une utilisation incompétente telle que surcharge de l'appareil, utilisation de la force, endommagement par intervention étrangère ou objets étrangers. Le non respect du mode d'emploi et du mode de montage ainsi que l'usure normale ne sont pas non plus inclus dans la garantie..

GÜDE décline toute responsabilité des dommages consécutifs à une installation ou une manipulation incompétente de la pompe.

Le dispositif doit être contrôlé régulièrement du point de vue de son parfait état.

Nous attirons votre attention sur le fait que, conformément aux normes en vigueur, nous déclinons toute responsabilité en cas de dommages provoqués par nos appareils dans les situations suivantes :

- Réparations incompétentes, réalisées par des ateliers de réparations non agréés,
  - Utilisation contraire à la destination ou non respect de l'utilisation en conformité avec la destination;
  - Surcharge de la pompe par fonctionnement continu;
  - Dommages consécutifs au gel ou autres pannes provoquées par des influences atmosphériques;
- Ces règlements sont valables également pour les pièces des accessoires.

Pour éviter ou prévenir les dommages éventuels (par exemple, pièces inondées, etc.), consécutifs à un fonctionnement défectueux de la pompe (pannes ou défaut), le propriétaire doit adopter des mesures de sécurité adéquates (montage d'un dispositif d'alarme, pompe de secours, etc.).

## Service

Vous avez des questions techniques ? Une réclamation ? Vous avez besoin de pièces détachées ou d'un mode d'emploi ? Nous vous aiderons rapidement et sans bureaucratie inutile par l'intermédiaire de nos pages Web [www.guede.com](http://www.guede.com) dans la rubrique Service. Aidez-nous pour que nous puissions vous aider. Pour identifier votre appareil en cas de réclamation, nous avons besoin du numéro de série, numéro de produit et l'année de fabrication. Toutes ces informations se trouvent sur la plaque signalétique. Pour avoir ces informations toujours à porté de main, veuillez les inscrire ici :

Numéro de série:

Numéro de commande :

Année de fabrication:

## Symboles



Lisez le mode d'emploi avant l'utilisation.



Avant toute intervention sur la pompe, retirez d'abord la fiche du câble d'alimentation de la prise



Défense de tirer sur le câble / de transporter l'appareil par le câble



Défense de demeurer dans le liquide transporté



Avertissement : tension électrique dangereuse



Avertissement – démarrage automatique



Les accessoires ne sont pas fournis avec l'appareil, il est recommandé de compléter ces pièces figurant dans le programme d'accessoires.



Déposez les appareils électriques ou électroniques défectueux et/ou destinés à liquidation au centre de ramassage correspondant.



Protégez de l'humidité



Sens de pose

## Déclaration de conformité CE

GÜDE GmbH & Co. KG  
Birkichstrasse 6, 74549 Wolpertshausen  
Deutschland

Nous, Déclarons par la présente que les appareils indiqués répondent du point de vue de leur conception, construction ainsi que de leur réalisation mise sur le marché, aux exigences fondamentales correspondantes des directives de la CE en matière de sécurité et d'hygiène. Cette déclaration perd sa validité après une modification de l'appareil sans notre approbation préalable.

## Plan des révisions et de l'entretien











Intervalle de temps	Description	Autres détails
Au besoin et selon le degré d'encrassement	Nettoyez le clapet de pied et le préfiltre	Contrôlez le fonctionnement du clapet de pied.

## Pannes - causes - suppression











Panne	Cause	Suppression
Moteur ne démarre pas	Manque de tension Roue de la pompe bloquée	Tournez l'arbre de moteur à l'aide d'un tournevis à travers le capot du ventilateur (desserrez le joint collé de la rondelle d'appui).
Pompe n'aspire pas	Le clapet de pied manque ou n'est pas étanche ou est bouché. Le clapet de pied n'est pas dans l'eau Manque d'eau Hauteur d'aspiration trop élevée. Bulles d'air dans la conduite d'aspiration. Raccords non étanches, la pompe aspire de l'air, la pompe n'est pas purgée. Préfiltre bouché	Montez ou nettoyez le clapet de pied. Immergez la valve d'aspiration dans l'eau. Remplissez le corps de pompe. Contrôlez la hauteur d'aspiration. Contrôlez l'étanchéité de la conduite d'aspiration. Répétez le branchement conformément au chapitre „Branchement“ Nettoyez le préfiltre → <a href="#">110</a>
Interrupteur thermique coupe la pompe → <a href="#">4</a>	La protection thermique contre la surcharge a arrêté la pompe car elle surchauffait. Manque de courant Particules d'impuretés (cailloux) logées dans l'orifice d'aspiration.	Laissez l'appareil refroidir !  Contrôlez l'alimentation. Nettoyez le tuyau d'aspiration, évitez l'aspiration d'objets étrangers.
Quantité insuffisante d'eau pompée	Hauteur d'aspiration trop élevée. Panier d'aspiration du clapet de pied encrassé Niveau d'eau baisse rapidement	Contrôlez la hauteur d'aspiration. Nettoyez le panier d'aspiration, Placez le clapet de pied plus bas. Nettoyez le préfiltre → <a href="#">110</a> Nettoyez la pompe et remplacez les pièces à usure rapide. (Atelier agréé)
Intervalles de commutation réduits	Pression dans le réservoir à air trop basse.	Contrôlez la pression d'air → <a href="#">111</a>

## Dati Tecnici

## Pompa da giardino

	Centralina idrica da casa			
	GP 600 VF P	GP 1100VF	HWA 800 VF P	HWA 1100 VF
Cod. ord.:.....	06028	94228	06030	94226
 Allacciamento.....	230V/ 50Hz	230V/ 50Hz	230V/ 50Hz	230V/ 50Hz
 Potenza del motore P1.....	600W	1100 W	800 W	1100 W
 Max. quantità travasata.....	3600 l/h	3600 l/h	3600 l/h	3600 l/h
 Max. altezza di trasporto.....	35 m	45 m	40 m	45 m
 Max. altezza d'aspirazione.....	8 m	8 m	8 m	8 m
 Max. temperatura dell'acqua.....	35°C	35°C	35°C	35°C
 Raccordo del flessibile.....	1" IG	1" IG	1" IG	1" IG
 Grado di protezione.....	IPX4	IPX4	IPX4	IPX4
 Peso.....	11,0 kg	12,5 kg	12,5 kg	14,5 kg
 Potenza della rumorosità.....	90 dB	90 dB	90 dB	90 dB

## Impianto idrico da casa

	HWW 600 VF P	HWW 1100 VF	HWW 1400 VF	HWW 1400 VF INOX
Cod. ord.:.....	06032	94230	94231	94232
 Allacciamento.....	230V/50Hz	230V/50Hz	230V/50Hz	230V/50Hz
 Potenza del motore P1.....	600 W	1100 W	1400 W	1400 W
 Max. quantità travasata.....	3600 l/h	3600 l/h	3900 l/h	3900 l/h
 Max. altezza di trasporto.....	35 m	45 m	45 m	46 m
 Max. altezza d'aspirazione.....	8 m	8 m	8 m	8 m
 Max. temperatura dell'acqua.....	35°C	35°C	35°C	35°C
 Raccordo del flessibile.....	1" IG	1" IG	1" IG	1" IG
 Grado di protezione.....	IPX4	IPX4	IPX4	IPX4
 Peso.....	12,0 kg	19,8 kg	20,8 kg	19,5 kg
 Potenza della rumorosità.....	90 dB	90 dB	90 dB	90 dB
 Volume del serbatoio.....	19 l	24 l	24 l	24 l





Usare l'apparecchio solo dopo aver letto con attenzione e capito le istruzioni per l'uso. Rispettare tutte le istruzioni di sicurezza riportate nel Manuale. Comportarsi con cura verso le altre persone. In caso dei dubbi sul collegamento ed uso dell'apparecchio, rivolgersi cortesemente al CAT.

## Uso in conformità alla destinazione

La pompa è destinata esclusivamente a travasare l'acqua pulita per gli scopi d'approvvigionamento ad acqua per uso domestico, nel giardino, nel cortile e nell'agricoltura. Con riferimento ai dati tecnici ed alle istruzioni di sicurezza

Questo impianto può essere utilizzato solo per lo scopo indicato. All'inadempimento delle istituzioni delle direttive generalmente valide e delle istituzioni nel presente Manuale il costruttore non assume alcuna responsabilità dei danni.

⚠ La pompa non è adatta all'esercizio di tempo lungo (es. come la pompa circolare nei laghi oppure ruscelli). La vita in tal modo dell'uso si diminuisce proporzionalmente. In tal caso applicare l'orologio d'interruzione ed assicurare i riposi sufficienti tra cicli di funzionamento.

⚠ La pompa non è adatta a funzionare come la sicurezza automatica durevole contro il trabocco delle cisterne oppure dei pozzi, oppure per la regolazione dell'acqua sotterranea nelle cantine.

⚠ Non utilizzare la pompa per il pompaggio dell'acqua potabile!

⚠ La pompa non deve essere collegata la sistema idraulico per adempire la funzione dell'impianto d'aumento della pressione.

⚠ La pompa non deve essere utilizzata in nessun caso come la pompa circolare da piscina.

## Norme Di Sicurezza

### ⚠ ATTENZIONE!

La scossa elettrica! Esiste il rischio dell'infortunio dalla scossa elettrica!

Il presente apparecchio non è destinato all'uso da parte di persone (bambini compresi) con capacità fisiche, sensoriali o mentali limitate o con scarsa esperienza e scarso livello di conoscenza, salvo che vengano sorvegliate da una persona responsabile per la loro sicurezza o che abbiano ricevute istruzioni da quest'ultima su come usare l'apparecchio.

I bambini dovrebbero essere sorvegliati per accertarsi che non giochino con l'apparecchio. Tenere sempre i bambini e le persone non adatte fuori la portata dell'apparecchio.

⚠ L'esercizio è ammesso solo con l'interruttore di sicurezza alla corrente falsa (RCD max. corrente falsa 30 mA).

Prima di messa in funzione, l'elettricista competente deve controllare che siano disponibili le misure di sicurezza elettrica richieste. In questo caso si deve tenere conto delle normative nazionali.

Collegamento elettrico viene fatto tramite la presa.

Non esporre l'apparecchio alla pioggia, non utilizzarla nell'ambiente bagnato o umido.

E' necessario badare a che la presa di connessione sia fuori la portata dell'acqua ed umidità, e la spina protetta ad umidità.

L'apparecchio non deve essere in nessun caso installato ai pozzi umidi (pericolo del corto circuito, danni dalla corrosione)!

Controllare la tensione. Dati tecnici indicati sulla targhetta devono corrispondere alla tensione di rete.

Utilizzare solo prolunghe protette contro gli spruzzi d'acqua e adatte per l'uso all'aperto.

Mai toccare il cavo della pompa connessa alla rete, non immergerla, non sollevarla né trasportarla!

Prima di mettere in funzione l'apparecchio, controllare che non sia danneggiato il cavo elettrico e/o la presa

Per evitare i pericoli dell'infortunio, il cavo d'alimentazione danneggiato deve essere sostituito dal produttore. In nessun caso si dovranno effettuare riparazioni in proprio.

Proteggere il cavo alle temperature elevate, olio ed angoli vivi.

⚠ Durante la funzione della pompa, nel liquido non devono essere né persone, né animali (ad es. piscine, cantine etc.).

⚠ In nessun caso la pompa deve essere in marcia a secco.

Non abbandonare la pompa in funzione per evitare i danni causati dall'eventuale malfunzionamento. La pompa non utilizzata sconnettere sempre dalla rete elettrica.

La temperatura del liquido pompato non deve superare + 35°C.

Per applicazione della pompa per approvvigionamento dell'acqua in casa occorre rispettare le prescrizioni degli Enti di gestione dell'acqua potabile e delle acque di scarico.

Nel caso dell'utilizzo della pompa nei laghi, pozzi etc. e nei reparti di trattamento dell'acqua, devono essere mantenute severamente le normative per uso delle pompe, valide nel Paese dell'utilizzo.

Non utilizzare la pompa nelle temperature esterne inferiori a 0°C o superiori a 40°C.

Mai coprire il motore sulla testa della pompa di qualsiasi tipo volendo evitare la congelazione dell'acqua nel periodo invernale.

L'utente assume la responsabilità verso terzi trattasi dell'utilizzo della pompa (centraline idriche etc.).

## Requisiti all'operatore

L'operatore è obbligato, prima di usare la macchina, leggere attentamente il Manuale d'Uso.

**Qualifica:** Oltre le istruzioni dettagliate del professionista, per uso della macchina non è necessaria alcuna qualifica speciale.

**Età minima:** Possono lavorare con l'apparecchio solo le persone che hanno raggiunto 16 anni.

L'eccezione rappresenta lo sfruttamento dei minorenni per lo scopo dell'addestramento professionale per raggiungere la pratica sotto controllo dell'istruttore.

**Istruzioni:** L'uso dell'apparecchio richiede solo le adeguate istruzioni del professionista rispettivamente leggere il Manuale d'Uso. Non sono necessarie le istruzioni speciali.

## Comportamento in caso d'emergenza

Applicare il pronto soccorso relativo all'incidente e rivolgersi più rapidamente al medico qualificato. Proteggere il ferito agli ulteriori incidenti e tranquillizzarlo. Con riferimento alla DIN 13164, il luogo di lavoro deve essere sempre dotato della cassetta di pronto soccorso per eventuali incidenti. Il materiale utilizzato deve essere aggiunto immediatamente. In caso di richiesta del pronto soccorso comunicare le seguenti informazioni:

1. Luogo dell'incidente
2. Tipo dell'incidente
3. Numero dei feriti
4. Tipo della ferita

## Manutenzione

 Prima di eseguire i lavori di qualsiasi tipo sulla pompa sconnettere prima sempre la spina dalla presa di rete.

Prima di ogni uso effettuare un controllo visivo ed accertarsi che la pompa, in particolare il cavo di rete e la spina, non siano danneggiati. .

In caso dei danni sulla pompa oppure sui dispositivi di sicurezza della stessa, la pompa non deve essere utilizzata..

In caso di apparecchio difettoso, la riparazione deve essere eseguita dal CAT. Utilizzare solo gli accessori e ricambi originali.

Attenzione: Nel caso che la pompa sia fuori funzione per tempo più lungo è indispensabile svuotare la tubazione ed il corpo della pompa! (colore marrone)

Durante lo stoccaggio nell'inverno occorre badare a che l'apparecchio sia privo dell'acqua, altrimenti il prodotto può essere danneggiato del gelo. Prima di qualsiasi trasporto sconnettere la pompa dalla rete! La pompa deve essere totalmente svuotata e conservata con la protezione antigelo. Per evitare incollaggio delle guarnizioni meccaniche sciacquare la pompa con olio adatto (es. olio vegetale).

Solo l'apparecchio periodicamente mantenuto e curato può essere un'aiutante soddisfacente. La manutenzione e cura mancanti possono portare agli incidenti e ferite inaspettabili.

## Garanzia

I diritti di garanzia secondo la Lista di garanzia.

La garanzia include esclusivamente gli inconvenienti dovuti dal difetto del materiale oppure dal difetto dalla produzione. Per la contestazione in garanzia occorre allegare l'originale del documento d'acquisto riportante la data di vendita.

La garanzia non include l'uso profano, es. sovraccarico dell'apparecchio, manomissione, danni dall'intervento estero oppure dagli oggetti. La garanzia non include anche l'inosservanza del Manuale d'Uso, del montaggio e l'usura normale..

GÜDE non assume alcuna responsabilità dei danni in conseguenza dell'installazione profana oppure l'uso improprio.

L'impianto deve essere controllato negli intervalli periodici con riguardo al suo perfetto stato.

Vi avvertiamo che, secondo le norme vigenti, non assumiamo alcuna responsabilità degli eventuali danni dovuti dai nostri apparecchi nei casi sotto indicati:

- riparazioni non ammesse, eseguite presso centri non

autorizzati;

- Utilizzo in controversia alla destinazione dell'uso;
- Sovraccarico della pompa del funzionamento durevole.
- Danni dovuti dal gelo ed altri, provocati dagli effetti climatici;

Le stesse prescrizioni valgono per i componenti degli accessori.

In ambito della prevenzione agli eventuali danni (ad es. locali inondatai etc.) in conseguenza della funzione errata della pompa (guasti e/o difetti), il proprietario (esercente) è obbligato assumere le adatte misure di sicurezza (montaggio dell'allarme, pompa di scorta etc.).

## Servizio

Avete le domande tecniche? Contestazioni? Avete bisogno dei ricambi oppure del Manuale d'Uso? Sul nostro sito <http://www.guede.com/support>, nel settore Servizio, Vi aiuteremo velocemente ed in via non burocratica. Ci dareste la mano, per favore, per poter aiutar Vi? Per poter identificare il Vostro apparecchio nel caso di contestazione abbiamo bisogno del numero di serie, cod. ord. e l'anno di produzione. Tutte queste indicazioni troverete sulla targhetta della macchina. Per avere questi dati sempre disponibili, indicarli qui sotto, per favore:

N° serie:

Cod. ord.:

Anno di produzione:

## Simboli



Prima dell'uso leggere il Manuale d'Uso



Prima di eseguire lavori di qualsiasi tipo sull'apparecchio levare sempre la spina dalla presa di corrente.



E' vietato tirare il cavo / trasporto sul cavo



E' vietato sostare nel fluido da travasare



Avviso alla pericolosa tensione elettrica



Avviso alla partenza automatica



Accessorio - Non incluso in dotazione standard, disponibile a parte come accessorio.



Gli apparecchi elettrici/elettronici difettosi e/o da smaltire devono essere consegnati ai centri autorizzati.



Proteggere all'umidità



L'imballo deve essere rivolto verso alto

## Programma delle ispezioni e della manutenzione











Intervallo di tempo	Descrizione	Altri dettagli eventuali
Secondo la necessità ed il grado dell'inquinamento	Pulire la valvola di fondo e filtro primario	Controllare la funzione della valvola di fondo

## Guasti – Cause - Rimozione











Guasto	Causa	Rimozione
Motore non parte	Manca la tensione di rete Ruota della pompa bloccata	Attraverso il carter del ventilatore girare l'albero del motore (allentare la guarnizione dell'anello da scorrimento)
Pompa non aspira	Manca la valvola di fondo, rispet. non tiene, è intasata La valvola di fondo non è immersa nell'acqua Pompa senza l'acqua Altezza d'aspirazione troppo grande Bolle d'aria in tubazione d'aspirazione I raccordi non tengono, la pompa aspira l'aria, la pompa non è deaerata Filtro primario intasato	Montare, rispet. pulire la valvola di fondo Immergere all'acqua la valvola d'aspirazione Riempire il corpo della pompa Controllare l'altezza d'aspirazione Controllare la tenuta della tubazione d'aspirazione Ripetere accuratamente il collegamento secondo il cap. „Collegamenti“ Pulire il filtro primario → f10
Il termico spegne la pompa → f4	Intervento del termico da sovraccarico perché la pompa è troppo calda. Senza corrente Foro d'aspirazione ostruito dalle impurità (per es. pietre)	Far raffreddare l'apparecchio!  Controllare l'alimentazione Pulire il flessibile d'aspirazione, evitare l'aspirazione dei corpi estranei.
Quantità insufficiente dell'acqua da travasare	Altezza d'aspirazione troppo grande Sporca la gabbia della valvola di fondo Livello d'acqua scende rapidamente.	Controllare l'altezza d'aspirazione Pulire la gabbia d'aspirazione., Mettere la valvola di fondo più giù Pulire filtro primario → f10 Pulire la pompa e cambiare le parti rapidamente usurabili (Centro d'Assistenza tecnica autorizzato (CAT))
Intervallo di contatto accorciati	Troppo bassa la pressione nel polmone	Controllare la pressione nel polmone → f11

## Technische Gegevens

### Tuinpomp

	Huiswaterautomaat			
	GP 600 VF P	GP 1100VF	HWA 800 VF P	HWA 1100 VF
Artikel-Nr. ....	06028	94228	06030	94226
 Aansluiting .....	230V/ 50Hz	230V/ 50Hz	230V/ 50Hz	230V/ 50Hz
 Motorvermogen P1 .....	600W	1100 W	800 W	1100 W
 Max. opvoerhoogte: .....	3600 l/h	3600 l/h	3600 l/h	3600 l/h
 Max. opvoerhoeveelheid .....	35 m	45 m	40 m	45 m
 Max. aanzuighoogte .....	8 m	8 m	8 m	8 m
 35 °C Max. watertemperatuur .....	35°C	35°C	35°C	35°C
 Slangaansluiting .....	1" IG	1" IG	1" IG	1" IG
 IP X4 Beschermgraad .....	IPX4	IPX4	IPX4	IPX4
 Gewicht .....	11,0 kg	12,5 kg	12,5 kg	14,5 kg
 Geluidsvermogeniveau .....	90 dB	90 dB	90 dB	90 dB

### Huiswaterpomp

	HWW 600 VF P	HWW 1100 VF	HWW 1400 VF	HWW 1400 VF INOX
Artikel-Nr. ....	06032	94230	94231	94232
 Aansluiting .....	230V/50Hz	230V/50Hz	230V/50Hz	230V/50Hz
 Motorvermogen P1 .....	600 W	1100 W	1400 W	1400 W
 Max. opvoerhoogte: .....	3600 l/h	3600 l/h	3900 l/h	3900 l/h
 Max. opvoerhoeveelheid .....	35 m	45 m	45 m	46 m
 Max. aanzuighoogte .....	8 m	8 m	8 m	8 m
 35 °C Max. watertemperatuur .....	35°C	35°C	35°C	35°C
 Slangaansluiting .....	1" IG	1" IG	1" IG	1" IG
 IP X4 Beschermgraad .....	IPX4	IPX4	IPX4	IPX4
 Gewicht .....	12,0 kg	19,8 kg	20,8 kg	19,5 kg
 Geluidsvermogeniveau .....	90 dB	90 dB	90 dB	90 dB
 Tankinhoud .....	19 l	24 l	24 l	24 l



Gebruik het apparaat pas nadat u de gebruiksaanwijzing gelezen en begrepen hebt. Let op alle, in de gebruiksaanwijzing aangegeven, veiligheidsinstructies. Gedraagt u zich verantwoord tegenover andere personen.

Indien betreffende de aansluiting en het bedienen van het apparaat twijfels ontstaan, kunt u zich tot de klantendienst wenden.

## Voorgescreven Gebruik Van Het Systeem

De pomp is uitsluitend voor het pompen van schoon water bestemd, voor huiselijke bevoorrading met water en gebruik in huis, tuin, binnenplaats en landbouw. Rekening houdend met de technische gegevens en veiligheidsinstructies

Dit apparaat uitsluitend gebruiken voor normaal gebruik, zoals aangegeven. Bij niet naleving van de bepalingen uit de algemeen geldende voorschriften, evenals van de bepalingen uit deze gebruiksaanwijzing, kan de producent voor schaden niet aansprakelijk gesteld worden.

**⚠** De pomp is niet voor langdurig gebruik (bijv. als circulatiepomp in vijvers of voor gebruik als beekloop) geschikt. De levensduur wordt bij een dergelijk gebruiksoort overeenkomstig verkort. Gebruik in dit geval een tijds klok waarbij voldoende pauzes tussen het aan- en uitschakelen ingesteld worden.

**⚠** De pomp is niet geschikt om te gebruiken als een langdurige, automatische overloopbeveiliging van waterreservoirs, bronnen of grondwaterregeling in kelderruimten.

**⚠** De pomp is niet voor het pompen van drinkwater bestemd!

**⚠** De pomp mag niet als installatie voor een drukverhoging van het bestaande waterleidingnet gebruikt worden.

**⚠** De pomp mag in geen geval als circulatiepomp in zwembaden gebruikt worden.

## Veiligheidsadviezen

### **⚠ GEVAAR!**

Stroomschok! Er is letselgevaar door elektrische stroom!

Dit apparaat mag niet worden gebruikt door personen (inclusief kinderen) met beperkte fysieke, sensorische of geestelijke vermogens of gebrekkige ervaring en/of kennis, tenzij een voor hun veiligheid verantwoordelijke persoon toezicht houdt of vooraf instructies gegeven heeft voor het gebruik van het apparaat.

Op kinderen dient toezicht te worden gehouden om te voorkomen dat ze met het product spelen. Instrueer kinderen en onbevoegde personen dat zij zich ver van het apparaat ophouden.

**⚠** Het gebruik is slechts met een foutschakelaar (RCD max. foutstroom van 30 mA) toegestaan.

Voor de inbedrijfstelling moet door een bevoegde elektricien gecontroleerd worden of alle vereiste elektrische veiligheidsmaatregelen aanwezig zijn. Hierbij moeten de nationale voorschriften in acht worden genomen.

De elektrische aansluiting moet d.m.v. een stopcontact plaatsvinden.

Stel het apparaat niet aan regen bloot en gebruik dit niet in een vochtige of natte omgeving.

Let er op dat het stopcontact ver van water en vocht is verwijderd en dat de stekker voor vocht wordt beschermd.

Bouw het apparaat in geen geval in een vochtige schacht in wegens kortsluitingsgevaar en schaden door corrosie!

Spanning controleren. De op het plaatje aangegeven technische gegevens moeten in overeenstemming zijn met de spanning van het stroomnet.

Gebruik uitsluitend een voor buitenwerk geschikte, spatwaterdichte verlengsnoer.

De op het elektrische net aangesloten pomp nooit aan de kabel aanraken, dompelen, resp. tillen of verplaatsen

Voor de inbedrijfneming van het apparaat controleren of de elektrische kabel en/of het stopcontact niet beschadigd zijn.

Ter vermindering van gevaren dient een beschadigde netkabel te worden vervangen door de fabrikant. Voer nooit zelf reparaties uit.

De kabel tegen hitte, olie en scherpe kanten beschermen.

 Tijdens de werking van de pomp mogen geen personen of dieren in het te vervoeren vloeistof zich bevinden of zich daar natmaken (bijv. zwembaden, kelders etc.)

 De pomp mag in geen geval in droge toestand draaien.

Gebruik de pomp nooit onbewaakt om gevolgschaden door eventuele foutfuncties te vermijden. Koppel de pomp principieel van het stroomnet af, als deze niet gebruikt wordt.

De temperatuur van de te verpompen vloeistof mag de +35°C niet overschrijden.

Bij gebruik van de pomp voor de huiselijke bevoorrading met water de locale voorschriften opvolgen betreffend watergebruik en afvalwaterlozing

Indien de pomp in vijvers, fontein en enz., evenals in de daarvoor bedoelde waterinstallaties, wordt gebruikt, moeten de in de afzonderlijke landen geldende normen, waar de pomp wordt gebruikt, beslist nagekomen worden.

Gebruik de pomp niet bij buitentemperaturen boven 40 °C of onder 0 °C

De motor van het zuiglichaam mag bij koud weer nooit met deken of andere textieldoek worden omgewikkeld tegenbevrozen van water.

De gebruiker is tegenover derden, met betrekking tot het gebruik van de pomp (waterinstallatie enz.), verantwoordelijk.

## Eisen aan de bedienende persoon

De bedienende persoon moet, voor het gebruik van het apparaat, de gebruiksaanwijzing goed gelezen hebben.

**Kwalificatie:** Behalve een uitvoerige instructie door vakkundig verkooppersoneel is er geen speciale kwalificatie voor het gebruik van het apparaat nodig.

**Minimale leeftijd:** Het apparaat mag slechts door personen gebruikt worden van 16 jaar of ouder. Uitzondering hierop is het gebruik door jeugdige personen bij een beroepsopleiding ter verkrijging van vaardigheid en indien dit onder toezicht van een opleider plaats vindt.

**Scholing:** Om het apparaat te kunnen gebruiken is enig passend onderricht, door een vakman, resp. de bedieningsaanwijzing, voldoende. Een speciale scholing is niet noodzakelijk.

## Handelswijze in noodgeval

Tref de noodzakelijke maatregelen om eerste hulp te verlenen, die met het letsel overeenkomt en vraag zo snel mogelijk gekwalificeerde medische hulp aan. Bescherm gewonde personen voor overig letsel en stel ze gerust. Voor het eventueel plaatsvinden van een ongeval zou altijd een verbandtrommel, volgens DIN 13164, op de werkplaats bij de hand moeten zijn. Het uit de verbandtrommel genomen materiaal dient onmiddellijk aangevuld te worden. Indien u hulp vraagt, geef de volgende gegevens door:

1. Plaats van het ongeval
2. Soort van het ongeval
3. Aantal gewonden mensen
4. Soort verwondingen

## Onderhoud

 Trek vóór alle werkzaamheden aan het apparaat altijd eerst de stekker uit de contactdoos.

Voer vóór gebruik van het apparaat altijd een visuele controle uit om vast te stellen of het apparaat en in het bijzonder de netkabel en de stekker beschadigd zijn.

Het apparaat mag niet worden gebruikt als het beschadigd is of de veiligheidsinrichtingen defect zijn.

Indien het apparaat defect is, dient de reparatie uitsluitend door een klantendienst uitgevoerd te worden. Gebruik alleen origineel toebehoren en originele onderdelen.

Let op: Een lang in het pomplichaam staand water kan afhankelijk van de constructie de corrosie veroorzaken! (Bruine kleur)

Bij opslag voor de winter moet er op gelet worden dat zich geen water in het pomphuis bevindt omdat door bevroering het pomphuis beschadigd kan worden. Voor ieder transport dient de pomp van het stroomnet afgekoppeld te worden! De pomp dient volledig leeg en vorstvrij opgeslagen te worden. Het vastkleven van mechanische pakkingen wordt verminderd, als de pomp met de juiste olie (bijv. plantaardige olie) gespoeld wordt.

Enkel een regelmatig onderhouden en een goed verzorgd apparaat kan een tot tevredenheid werkend hulpmiddel zijn. Onderhouden verzorgingsfouten kunnen tot onvoorziene ongevallen en letsels leiden.

## Garantie

Garantieclaims volgens bijgaande garantiekaart.

De garantie heeft uitsluitend betrekking op onvolkomenheden die op materiaal- of productiefouten betrekking hebben. Bij een claim van een onvolkomenheid, in de zin van garantie, dient de originele aankoopfactuur met de aankoopdatum bijgesloten te worden.

Van garantie uitgesloten zijn verkeerd gebruik, zoals bijv. overbelasting van het apparaat, gebruik van geweld, beschadigingen door vreemde invloeden of door vreemde voorwerpen. De niet-naleving van gebruiks- en montageaanwijzingen en normale slijtage zijn eveneens van garanties uitgesloten..

Schaden door niet vakkundige installatie of een verkeerd gebruik van de pomp worden door GÜDE niet overgenomen als garantie.

De installatie dient in regelmatige perioden op een perfecte functie gecontroleerd te worden. Wij maken u er op attent dat wij in overeenstemming met de geldige normen betreffende eventuele, door onze apparaten veroorzaakte schaden, voor datgene wat hieronder is aangegeven geen verantwoording overnemen:

- Verkeerde reparaties die door niet bevoegde werkplaatsen werden uitgevoerd.
- Zich aan het doel onttrekken, resp. het niet nakomen van het regulaire gebruik.
- Overbelasting van de pomp door continubedrijf.
- Vorstschaden en andere door weersinvloeden veroorzaakte defecten.

Voor de accessoireonderdelen gelden dezelfde voorschriften.

Ter vermindering, resp. voorkoming van eventuele schade (bijvoorbeeld overstromde ruimtes enz.), als gevolg van een niet perfect functionerende pomp (door storingen, resp. gebreken), is de bezitter (gebruiker) verplicht desbetreffende veiligheidsmaatregelen te nemen (inbouw van een alarminstallatie, reservepomp e.d.).

## Service

Hebt u technische vragen? Een reclamatie? Hebt u reserveonderdelen of een gebruiksaanwijzing nodig? Op onze website [www.guede.com](http://www.guede.com) in Service helpen wij u snel en niet-bureaucratisch verder. Help ons om u te helpen, a.u.b. Om uw apparaat in geval van reclamatie te kunnen identificeren hebben wij het serie+nummer evenals artikelnummer en productiejaar nodig. Deze gegevens vindt u op het typeplaatje. Vul deze gegevens hieronder in om deze altijd bij de hand te hebben.

Serienummer:

Artikelnummer:

Bouwjaar:

## Symbolen



Gebruiksaanwijzing lezen



Trek vóór alle werkzaamheden aan het apparaat altijd eerst de steker uit de contactdoos.



Aan de kabel trekken/transporteren verboden



Zich in de verpompte vloeistof ophouden is verboden



Waarschuwing voor gevaarlijke elektrische spanning



Waarschuwing voor automatische aanloop



Toebehoren - Wordt niet meegeleverd. Is apart leverbaar. Zie hiervoor het toebehorenprogramma.



Beschadigde en/of verwijderde elektrische of elektronische apparaten bij de daarvoor bestemde recyclingplaatsen afleveren



Tegen vocht beschermen



Verpakkingsoriëntering boven



## Inspectie- en onderhoudsschema

Tijdsinterval	Beschrijving	Eventuele overige details
Naar behoefte	Voetventiel en voorfilter reinigen	Functie van het voetventiel controleren

## Storingen – Oorzaken - Oplossingen

Probleem	Oorzaak	Maatregel
Motor start niet	Netspanning ontbreekt Pompwiel geblokkeerd	Met schroevendraaier, door de beschermkap van de ventilator, motoras draaien (verkleefde pakking van de glijring).
Pomp zuigt niet aan	Voetventiel ontbreekt, resp. is ondicht of verstopt Voetventiel niet in het water. Pomphuis zonder water Te grote zuighoogte. Luchtballen in aanzuigleiding. Aansluitingen niet afgedicht, pomp trekt lucht, pomp niet ontlicht. Voorfilter verstopt	Voetventiel monteren, resp. reinigen Zuigventiel in water dompelen. Pomphuis vullen. Zuighoogte controleren Dichtheid van de aanzuigleiding controleren Aansluiting onder hoofdstuk "Aansluiting" zorgvuldig herhalen! Voorfilter reinigen → f10
Thermoschakelaar schakelt de pomp uit → f4	De oververhittingbeveiliging heeft de pomp, omdat deze oververhit is, uitgeschakeld. Geen stroom. Vuildeeltjes (bijv. kiezelstenen) hebben zich in de aanzuigopening vastgezet.	Apparaat laten afkoelen! Stroomtoevoer controleren. Zuigslang reinigen, aanzuigen van vreemd voorwerpen verhinderen.
Opvoerhoeveelheid van water is onvoldoende	Zuighoogte te hoog Zuigkorf van het voetventiel vervuild. Waterspiegel daalt te snel	Zuighoogte controleren. Zuigkorf reinigen., Voetventiel dieper plaatsen. Voorfilter reinigen → f10 Pomp reinigen en versleten onderdelen vervangen (Vakkundige werkplaats)
Verkorte schakelintervallen	Luchtdruk in ketel te laag	Luchtdruk controleren → f11

## Technické údaje

### Zahradní čerpadlo

	Automatická domácí vodárna			
	GP 600 VF P	GP 1100VF	HWA 800 VF P	HWA 1100 VF
Obj. č. ....	06028	94228	06030	94226
Přípojka .....	230V/ 50Hz	230V/ 50Hz	230V/ 50Hz	230V/ 50Hz
Výkon motoru P1 .....	600W	1100 W	800 W	1100 W
Max. dopravované množství .....	3600 l/h	3600 l/h	3600 l/h	3600 l/h
Max. dopravní výška .....	35 m	45 m	40 m	45 m
Max. výška sání .....	8 m	8 m	8 m	8 m
Max. teplota vody .....	35°C	35°C	35°C	35°C
Hadicová přípojka .....	1" IG	1" IG	1" IG	1" IG
Stupeň ochrany .....	IPX4	IPX4	IPX4	IPX4
Hmotnost .....	11,0 kg	12,5 kg	12,5 kg	14,5 kg
Hladina akustického výkonu .....	90 dB	90 dB	90 dB	90 dB

### Domácí vodárna

	HWW 600 VF P	HWW 1100 VF	HWW 1400 VF	HWW 1400 VF INOX
	Obj. č. ....	06032	94230	94231
Přípojka .....	230V/50Hz	230V/50Hz	230V/50Hz	230V/50Hz
Výkon motoru P1 .....	600 W	1100 W	1400 W	1400 W
Max. dopravované množství .....	3600 l/h	3600 l/h	3900 l/h	3900 l/h
Max. dopravní výška .....	35 m	45 m	45 m	46 m
Max. výška sání .....	8 m	8 m	8 m	8 m
Max. teplota vody .....	35°C	35°C	35°C	35°C
Hadicová přípojka .....	1" IG	1" IG	1" IG	1" IG
Stupeň ochrany .....	IPX4	IPX4	IPX4	IPX4
Hmotnost .....	12,0 kg	19,8 kg	20,8 kg	19,5 kg
Hladina akustického výkonu .....	90 dB	90 dB	90 dB	90 dB
Obsah nádrže .....	19 l	24 l	24 l	24 l



Čerpadlo použijte teprve po pozorném přečtení a porozumění návodu k obsluze. Dodržujte

všechny v návodu uvedené bezpečnostní pokyny. Chovejte se zodpovědně vůči třetím osobám. Pokud máte o zapojení a obsluze přístroje pochybnosti, obraťte se na zákaznický servis.

## Použití v souladu s určením

Čerpadlo je určeno výhradně k čerpání čisté vody za účelem domácího zásobování vodou s využitím v domě, na zahradě, dvoře a v polním hospodářství. S ohledem na technické údaje a bezpečnostní pokyny.

Toto zařízení lze používat jen pro uvedený účel. Při nedodržení ustanovení z obecně platných předpisů a ustanovení z tohoto návodu nelze výrobce činit odpovědným za škody.

⚠ Čerpadlo není vhodné pro dlouhodobý provoz (např. jako cirkulační čerpadlo v rybnících nebo potocích). Životnost se při tomto způsobu provozu odpovídajícím způsobem zkrátí. V tomto případě použijte spínací hodiny a zajistíte dostatečné klidové fáze mezi provozními cykly.

⚠ Čerpadlo není vhodné jako trvalá, automatická pojistka proti přetečení cisteren a studní, ani k regulaci podzemních vod ve sklepních prostorách.

⚠ Čerpadlo nepoužívejte k čerpání pitné vody!

⚠ Čerpadlo nesmí být připojeno ke stávající vodovodní síti jako zařízení pro zvýšení tlaku.

⚠ Čerpadlo se nesmí v žádném případě používat jako cirkulační čerpadlo v bazénech.

## Bezpečnostní Upozornění

### ⚠ POZOR!

Úder elektrickým proudem! Existuje riziko úrazu elektrickým proudem!

Tento přístroj není určen k používání osobami (včetně dětí) s omezenými tělesnými, smyslovými nebo duševními schopnostmi nebo s chybějícími zkušenostmi či chybějícími znalostmi, pokud nejsou pod dohledem osoby zodpovědné za jejich bezpečnost, nebo pokud od této osoby neobdrží pokyny, jak se má přístroj používat.

Děti by měly být pod dozorem, aby se zabezpečilo, že si s přístrojem nebudou hrát. Děti a nepovolné osoby držte vždy mimo dosah přístroje.



Provoz je povolen jen s ochranným vypínačem proti chybovému proudu (RCD max. chybový proud 30mA).

Před uvedením do provozu musí kompetentní elektrikář zkontrolovat, zda jsou k dispozici požadovaná elektrická bezpečnostní opatření. Přitom je třeba dodržovat příslušné národní předpisy.

Elektrické zapojení se provede do zásuvky.

Přístroj nevystavujte dešti a nepoužívejte v mokřem či vlhkém prostředí.

Je třeba dbát na to, aby byla přípojovací zásuvka vzdálena od vody a vlhkosti a aby byla zástrčka chráněna před vlhkostí.

Přístroj nesmí být v žádném případě zabudován do vlhkých šachet (nebezpečí zkratu, poškození korozí)! Zkontrolujte napětí. Technické údaje uvedené na typovém štítku musí souhlasit s napětím elektrické sítě.

Používejte výhradně prodlužovací kabel přípustný pro venkovní použití se stříkající vodou.

Čerpadlo zapojené do sítě nikdy nechtejte za kabel, nenorte a ani nevedejte a nepřevážejte!

Před uvedením přístroje do provozu zkontrolujte, zda není poškozen elektrický kabel a/nebo zásuvka.

K vyloučení nebezpečí úrazu musí být poškozený síťový kabel vyměněn výrobcem. Za žádných okolností neprovádějte vlastnoruční opravu.

Kabel chraňte před nadměrnými teplotami, olejem a ostrými hranami.



Je-li čerpadlo v provozu, nesmí se v čerpané kapalině zdržovat nebo se do ní nořit ani lidi ani zvířata (např. bazény, sklepy atd.).



Čerpadlo nesmí v žádném případě běžet nasucho.

Čerpadlo nepoužívejte bez dozoru, abyste zabránili následným škodám v důsledku případných chybných funkcí. Čerpadlo odpojte zásadně ze sítě, pokud jej nepoužíváte.

Teplota odčerpávané kapaliny nesmí překročit +35 °C.

Při použití čerpadla pro domácí zásobení vodou musí být dodržovány místní předpisy úřadů pro hospodaření s vodou avypouštění odpadních vod.

Pokud se čerpadlo používá v rybnících, studnách atd. a v příslušných vodárnách, musí být bezpodmínečně dodržovány normy platné pro použití čerpadel v dané zemi.

Čerpadlo nepoužívejte při venkovních teplotách pod 0 °C nebo nad 40 °C.

Motor čerpadla nesmí být za chladného počasí nikdy zavínán do deky nebo jiné textilie s úmyslem zabránit zamrznutí vody.

Uživatel je odpovědný vůči třetím osobám, pokud jde o používání čerpadla (vodárny atd.).

## Požadavky na obsluhu

Obsluha si musí před použitím přístroje pozorně přečíst návod k obsluze.

**Kvalifikace:** Kromě podrobného poučení odborníkem není pro používání přístroje nutná žádná speciální kvalifikace.

**Minimální věk:** Na přístroji smí pracovat jen osoby, jež dosáhly 16 let. Výjimku představuje využití mladistvých, pokud se toto děje během profesního vzdělávání za účelem dosažení dovednosti pod dohledem školitele

**Školení:** Používání přístroje vyžaduje pouze odpovídající poučení odborníkem resp. návodem k obsluze. Speciální školení není nutné.

## Chování v případě nouze

Zaveďte úrazu odpovídající potřebnou první pomoc a vyzvěte co možná nejrychleji kvalifikovanou lékařskou pomoc. Chraňte zraněného před dalšími úrazy a uklidněte jej. Kvůli případné nehodě musí být na pracovišti vždy po ruce lékárníčka první pomoci dle DIN 13164. Materiál, který si z lékárníčky vezmete, je třeba ihned doplnit. Pokud požadujete pomoc, uveďte tyto údaje:

1. Místo nehody
2. Druh nehody
3. Počet zraněných
4. Druh zranění

## Údržba



Před prováděním jakýchkoli prací na čerpadlu vždy nejdříve vytáhněte zástrčku napájecího kabelu ze síťové zásuvky.

Před každým použitím čerpadla proveďte vizuální zkoušku a ujistěte se, že čerpadlo, zejména však síťový kabel a zástrčka nejsou poškozeny.

V případě poškození čerpadla nebo jeho ochranných zařízení se čerpadlo nesmí používat.

Je-li přístroj vadný, musí opravu provést výhradně zákaznický servis. Používejte jen originální příslušenství a originální náhradní díly.

**Pozor:** Déle stojící voda může v těle čerpadla v závislosti na konstrukci korodovat! (Hnědé zbarvení)

Při zimním uskladnění je třeba dbát, aby se v přístroji nenacházela voda, protože jinak by mohl mráz přístroj zničit. Před každou přepravou je čerpadlo třeba odpojit ze sítě! Čerpadlo musí být zcela vypuštěno a uskladněno s mrazuvzdornou ochranou. Přilepení mechanických těsnění se zabrání, když čerpadlo vypláchnete vhodným olejem (např. rostlinný olej).

Jen pravidelně udržovaný a ošetřovaný přístroj může být uspokojivou pomůckou. Nedostatečná údržba a péče může vést k nepředvídaným nehodám a úrazům.

## Záruka

Záruční nároky dle přiloženého záručního listu.

Záruka se vztahuje výhradně na nedostatky způsobené vadou materiálu nebo výrobní vadou. Při reklamaci v záruční době je třeba přiložit originální doklad o koupi s datem prodeje.

Do záruky nespadá neodborné použití jako např. přetížení přístroje, použití násilí, poškození cizím zásahem nebo cizími předměty. Nedodržení návodu k použití a montáži a normální opotřebení rovněž nespadá do záruky..

Za škody v důsledku neodborné instalace či neodborného provozu čerpadla výrobce neručí.

Zařízení je třeba kontrolovat v pravidelných intervalech z hlediska jeho bezvadného stavu.

Upozorňujeme Vás na to, že dle platných norem nepřebíráme odpovědnost za škody způsobené případně našimi přístroji v níže uvedených případech:

- Neodborné opravy, provedené neautorizovanými servisy;
  - Použití v rozporu s určením resp. nedodržení použití v souladu s určením;
  - Přetížení čerpadla trvalým provozem;
  - Škody v důsledku nármrazy a jiné vady způsobené povětrnostními vlivy;
- Pro díly příslušenství platí tytéž předpisy.

Abyste zabránili resp. předešli případným škodám (např. zatopené místnosti atd.) v důsledku závadného provozu čerpadla (poruchy resp. vady), je majitel (uživatel) povinen přijmout přiměřená bezpečnostní opatření (montáž poplašného zařízení, rezervní čerpadlo aj.).

## Servis

Máte technické otázky? Reklamací? Potřebujete náhradní díly nebo návod k obsluze? Na naší domovské stránce [www.guede.com](http://www.guede.com) Vám v oddílu Servis pomůžeme rychle a nebyrokraticky. Prosím pomozte nám pomoci Vám. Aby bylo možné Váš přístroj v případě reklamacie identifikovat, potřebujeme sériové číslo, objednáací číslo a rok výroby. Všechny tyto údaje najdete na typovém štítku. Abyste měli tyto údaje vždy po ruce, запиšte si je prosím dole.

Sériové číslo:

Objednáací číslo:

Rok výroby:

## Symboly



Přečtěte si návod k obsluze



Před prováděním jakýchkoli prací na čerpadlu vždy nejdříve vytáhněte zástrčku napájecího kabelu ze síťové zásuvky.



Je zakázáno tahat / přepravovat za kabel



Je zakázáno zdržovat se v dopravním médiu



Výstraha před nebezpečným elektrickým napětím



Výstraha před automatickým rozběhem



Příslušenství není součástí dodávky, doporučené doplnění z programu příslušenství.



Vadné a/nebo likvidované elektrické či elektronické přístroje musí být odevzdány do příslušných sběrů.



Chraňte před vlhkem



Obal musí směřovat nahoru

## Plán prohlídek a údržby











Časový interval	Popis	Příp. další detaily
Dle potřeby a stupně znečištění	Vyčistěte patní ventil a předfiltr	Zkontrolujte funkci patního ventilu

## Poruchy – příčiny - odstranění











Porucha	Příčina	Odstranění
Motor se nerozběhne	Chybí síťové napětí Zablokované kolo čerpadla	Šroubovákem otočte skrz kryt větráku hřídel motoru (přilepené těsnění kluzného kroužku uvolněte).
Čerpadlo nesaje	Patní ventil chybí resp. je netěsný, ucpaný Patní ventil není ve vodě Čerpadlo bez vody Příliš velká výška sání Vzduchové bubliny v sacím potrubí Připojky nejsou utěsněny, čerpadlo natahuje vzduch, čerpadlo není odvzdušněno Ucpaný předfiltr	Patní ventil namontujte resp. vyčistěte Sací ventil ponořte do vody Těleso čerpadla naplňte Zkontrolujte výšku sání Zkontrolujte těsnost sacího potrubí Zapojení podle kap. „Zapojení“ pečlivě zopakujte! Předfiltr vyčistěte → <a href="#">10</a>
Tepelné čidlo vypíná čerpadlo → <a href="#">4</a>	Tepelná ochrana proti přetížení čerpadlo vypnula, protože je přehřáté. Bez proudu. Částečky nečistot (např. oblázky) se usadily v sacím otvoru.	Přístroj nechte vychladnout!  Zkontrolujte napájení. Sací hadici vyčistěte, zabraňte nasátí cizorodých látek.
Nedostatečné množství čerpané vody	Příliš velká výška sání Znečištěný sací koš patního ventilu Hladina vody rychle klesá	Zkontrolujte výšku sání Vyčistěte sací koš, Patní ventil dejte níž. Vyčistěte předfiltr → <a href="#">10</a> Čerpadlo vyčistěte a rychle opotřebitelné díly vyměňte (Autorizovaná dílna)
Zkrácené spínací intervaly	Příliš nízký tlak vzduchu ve vzdušníku	Tlak vzduchu zkontrolujte → <a href="#">11</a>

## Technické Údaje

### Záhradné čerpadlo

	GP 600 VF P	GP 1100 VF	HWA 800 VF P	HWA 1100 VF
Obj. č. ....	06028	94228	06030	94226
 Prípojka .....	230V/ 50Hz	230V/ 50Hz	230V/ 50Hz	230V/ 50Hz
 Výkon motora P1 .....	600W	1100 W	800 W	1100 W
 Max. dopravené množstvo .....	3600 l/h	3600 l/h	3600 l/h	3600 l/h
 Max. dopravná výška .....	35 m	45 m	40 m	45 m
 Max. výška nasávania .....	8 m	8 m	8 m	8 m
 Max. teplota vody .....	35°C	35°C	35°C	35°C
 Hadicová prípojka .....	1" IG	1" IG	1" IG	1" IG
 Stopnja zaščite .....	IPX4	IPX4	IPX4	IPX4
 Hmotnosť .....	11,0 kg	12,5 kg	12,5 kg	14,5 kg
 Hladina akustického výkonu .....	90 dB	90 dB	90 dB	90 dB

### Domáca vodáreň

	HWW 600 VF P	HWW 1100 VF	HWW 1400 VF	HWW 1400 VF INOX
Obj. č. ....	06032	94230	94231	94232
 Prípojka .....	230V/50Hz	230V/50Hz	230V/50Hz	230V/50Hz
 Výkon motora P1 .....	600 W	1100 W	1400 W	1400 W
 Max. dopravené množstvo .....	3600 l/h	3600 l/h	3900 l/h	3900 l/h
 Max. dopravná výška .....	35 m	45 m	45 m	46 m
 Max. výška nasávania .....	8 m	8 m	8 m	8 m
 Max. teplota vody .....	35°C	35°C	35°C	35°C
 Hadicová prípojka .....	1" IG	1" IG	1" IG	1" IG
 Stopnja zaščite .....	IPX4	IPX4	IPX4	IPX4
 Hmotnosť .....	12,0 kg	19,8 kg	20,8 kg	19,5 kg
 Hladina akustického výkonu .....	90 dB	90 dB	90 dB	90 dB
 Obsah nádrže .....	19 l	24 l	24 l	24 l





Čerpadlo použite až po pozornom prečítaní a porozumení návodu k obsluhu. Dodržujte všetky v návode uvedené bezpečnostné pokyny. Správajte sa zodpovedne voči tretím osobám. Ak máte o zapojení a obsluhu prístroja pochybnosti, obráťte sa na zákaznícky servis.

## Použitie Podľa Predpisov

Čerpadlo je určené výhradne na čerpanie čistej vody s cieľom domáceho zásobovania vodou s využitím v dome, na záhrade, dvore a v poľnohospodárstve. S ohľadom na technické údaje a bezpečnostné pokyny.

Tento prístroj sa smie používať len v súlade s uvedenými predpismi. Pri nedodržaní ustanovení zo všeobecne platných predpisov a ustanovení z tohto návodu nie je možné výrobcu považovať zodpovedným za škody.

 Čerpadlo nie je vhodné na dlhodobú prevádzku (napr. ako cirkulačné čerpadlo v rybníkoch alebo potokoch). Životnosť sa pri tomto spôsobe prevádzky zodpovedajúcim spôsobom skráti. V tomto prípade použite spínacie hodiny a zaisťte dostatočné pokojové fázy medzi prevádzkovými cyklami.

 Čerpadlo nie je vhodné ako trvalá, automatická poistka proti pretečeniu cisterien a studní ani na reguláciu podzemných vôd v pivničných priestoroch.

 Čerpadlo nepoužívajte na čerpanie pitnej vody!

 Čerpadlo nesmie byť pripojené k existujúcej vodovodnej sieti ako zariadenie na zvýšenie tlaku.

 Čerpadlo sa nesmie v žiadnom prípade používať ako cirkulačné čerpadlo v bazénoch.

## Bezpečnostné Pokyny

### POZOR!

Úraz elektrickým prúdom! Existuje riziko úrazu elektrickým prúdom!

Tento prístroj je nie určený k tomu, aby bol použitý osobami (vrátane detí) s obmedzenými fyzickými, sensorickými alebo duševnými schopnosťami alebo s chýbajúcimi skúsenosťami/ alebo s chýbajúcimi znalosťami, s výnimkou, že tieto budú kontrolované osobou zodpovednou za ich bezpečnosť alebo obdržia od nej pokyny, ako sa má prístroj používať.

Deti by mali byť pod dozorom, aby sa zabezpečilo, že sa s prístrojom nebudú hrať. Deti a nepovolane osoby držte vždy mimo dosahu prístroja.

 Prevádzka je povolená len s ochranným vypínačom proti chybovému prúdu (RCD max. chybový prúd 30 mA).

Pred uvedením do prevádzky musí kompetentný elektrikár skontrolovať, či sú k dispozícii požadované elektrické bezpečnostné opatrenia. Prítom je treba dodržiavať príslušné národné predpisy.

Elektrické zapojenie sa vykoná do zásuvky

Prístroj nevystavujte dažďu a nepoužívajte v mokrom či vlhkom prostredí.

Je potrebné dbať na to, aby bola prípojná zásuvka vzdialená od vody a vlhkosti a aby bola zástrčka chránená pred vlhkosťou.

Prístroj nesmie byť v žiadnom prípade zabudovaný do vlhkých šácht (nebezpečenstvo skratu, poškodenia koróziou)!

Skontrolujte napätie. Technické údaje uvedené na typovom štítku musia súhlasiť s napätím elektrickej siete.

Používať len predlzovací kábel odolný voči netlakovej vode, ktorý je určený pre prácu vo vonkajších priestoroch.

Čerpadlo zapojené do siete nikdy nechytajte za kábel, neponárajte a ani nezdvíhajte a neprevádzajte!

Pred uvedením prístroja do prevádzky skontrolujte, či nie je poškodený elektrický kábel a/alebo zásuvka.

V záujme vyhnutia sa nebezpečenstvám musí byť poškodené sieťové vedenie vymenené výrobcom. Za žiadnych okolností nevykonávajte vlastnoručné opravy.

Kábel chráňte pred nadmernými teplotami, olejom a ostrými hranami.

 Ak je čerpadlo v prevádzke, nesmú sa v čerpanej kvapaline zdržiavať alebo sa do nej ponárať ani ľudia ani zvieratá (napr. bazény, pivnice atď.).

 Čerpadlo nesmie v žiadnom prípade bežať bez náplni.

Čerpadlo nepoužívajte bez dozoru, aby ste zabránili následným škodám v dôsledku prípadných chybných funkcií. Čerpadlo odpojte zásadne od siete, ak ho nepoužívate.

Teplota odčerpávanej kvapaliny nesmie prekročiť +35 °C.



Pri použití čerpadla pre domáce zásobenie vodou musia byt dodržované miestne predpisy úradov pre hospodárenie svodou a vypúšťanie odpadových vôd.

Ak sa čerpadlo používa v rybníkoch, studniach atď. a v príslušných vodárňach, musia byť bezpodmienečne dodržiavané normy platné pre použitie čerpadiel v danej krajine.

Nepoužívajte čerpadlo pri vonkajších teplotách nad 40 °C alebo pod 0 °C.

Motor čerpacieho telesa nesmie byť za chladného počasianikdy zavinovaný do deky alebo inej textilie s úmyslom zabrániť zamrznutiu vody.

Používateľ je zodpovedný voči tretím osobám, ak ide o používanie čerpadla (vodárne atď.).

## Požiadavky na obsluhu

Obsluha si musí pred použitím prístroja pozorne prečítať návod na obsluhu.

**Kvalifikácia:** Okrem podrobného poučenia odborníkom nie je na používanie prístroja nutná žiadna špeciálna kvalifikácia.

**Minimálny vek:** Na prístroji smú pracovať len osoby, ktoré dosiahli 16 rokov. Výnimku predstavuje využitie mladistvých, ak sa toto deje počas profesijného vzdelávania s cieľom dosiahnutia zručností pod dohľadom školiteľa.

**Školenie:** Používanie prístroja vyžaduje iba zodpovedajúce poučenie odborníkom, resp. návodom na obsluhu. Špeciálne školenie nie je nutné.

## Správanie v prípade núdze

Zavedte úrazu zodpovedajúcu potrebnú prvú pomoc a vyzvite čo možno najrýchlejšie kvalifikovanú lekársku pomoc. Chráňte zraneného pred ďalšími úrazmi a upokojte ho. Pre prípadnú nehodu musí byť na pracovisku vždy poruke lekárnička prvej pomoci podľa DIN 13164. Materiál, ktorý si z lekárničky vezmete, je potrebné ihneď doplniť. Ak požadujete pomoc, uveďte tieto údaje:

1. Miesto nehody
2. Druh nehody
3. Počet zranených
4. Druh zranenia

## Údržba

 Pred vykonávaním akýchkoľvek prác na čerpadle vždy najprv vytiahnite zástrčku napájacieho kábla zo sieťovej zásuvky.

Pred každým použitím čerpadla uskutočnite vizuálnu skúšku a uistite sa, že čerpadlo, zvlášť však sieťový kábel a zástrčka, nie sú poškodené.

Čerpadlo sa nesmie používať, ak je poškodené, alebo sú defektné bezpečnostné zariadenia.

Ak je prístroj chybný, musí opravu vykonať výhradne zákaznícky servis. Používať len originálne príslušenstvo a originálne náhradné diely.

Pozor: Dlhšie stojaca voda môže v tele čerpadla v závislosti od konštrukcie korodovať! (Hnedé zafarbenie)

Pri zimnom uskladnení je potrebné dbať na to, aby sa v prístroji nenachádzala voda, pretože inak by mohol mráz prístroj zničiť. Pred každou prepravou je čerpadlo potrebné odpojiť od siete! Čerpadlo musí byť celkom vypustené a uskladnené s mrazuvzdornou ochranou. Prilepeniu mechanických tesnení sa zabráni, keď čerpadlo vypláchnete vhodným olejom (napr. rastlinný olej).

Len pravidelne udržiavaný a ošetrovaný prístroj môže byť uspokojivou pomôckou. Nedostatočná údržba a starostlivosť môže viesť k nepredvídaným nehodám a úrazom.

## Záruka

Záručné nároky podľa priloženého záručného listu.

Záruka sa vzťahuje výhradne na nedostatky spôsobené chybou materiálu alebo výrobnou chybou. Pri reklamácii v záručnej lehote je potrebné priložiť originálny doklad o kúpe s dátumom predaja.

Do záruky nespadá neodborné použitie, ako napr. preťaženie prístroja, použitie násilia, poškodenie cudzím zásahom alebo cudzími predmetmi. Nedodržanie návodu na použitie a montáž a normálne opotrebenie tiež nespadá do záruky.

Za škody v dôsledku neodbornej inštalácie či neodbornej prevádzky čerpadla výrobca neručí.

Zariadenie je potrebné kontrolovať v pravidelných intervaloch z hľadiska jeho bezchybného stavu. Upozorňujeme vás na to, že podľa platných noriem nepreberáme zodpovednosť za škody spôsobené prípadne našimi prístrojmi v nižšie uvedených prípadoch:

- Neodborné opravy, vykonané neautorizovanými servismi;
  - Použitie v rozpore s určením, resp. nedodržanie použitia v súlade s určením;
  - Preťaženie čerpadla trvalou prevádzkou;
  - Škody v dôsledku námrazy a iné chyby spôsobené poveternostnými vplyvmi;
- Pre diely príslušenstva platia tie isté predpisy.

Aby sa zabránilo, resp. predišlo prípadným škodám (napr. zatopené miestnosti atď.) v dôsledku chybných prevádzok čerpadla (poruchy, resp. chyby), je majiteľ (používateľ) povinný prijať primerané bezpečnostné opatrenia (montáž poplašnéhozariadenia, rezervné čerpadlo a i.).

## Servis

Máte technické otázky? Reklamáciu? Potrebujete náhradné diely alebo návod na obsluhu? Na našej domovskej stránke [www.guede.com](http://www.guede.com) vám v oddiele Servis pomôžeme rýchlo a nebyrokraticky. Pomôžte nám, prosím, aby sme mohli pomôcť vám. Aby bolo možné váš prístroj v prípade reklamácie identifikovať, potrebujeme sériové číslo, objednávacie číslo a rok výroby. Všetky tieto údaje nájdete na typovom štítku. Aby ste mali tieto údaje vždy poruke, zapíšte si ich, prosím, dole.

Sériové číslo:

Objednávacie číslo:

Rok výroby:



Chybné a/alebo likvidované elektrické či elektronické prístroje musia byť odovzdané do príslušných zberní.



Chráňte pred vlhkom



Obal musí smerovať hore

## Symbody



Prečítajte si návod na obsluhu



Pred vykonávaním akýchkoľvek prác na čerpadle vždy najprv vytiahnite zástrčku napájacieho kábla zo sieťovej zásuvky.



Je zakázané ťahať/prepravovať za kábel



Je zakázané zdržiavať sa v dopravnom médiu



Výstraha pred nebezpečným elektrickým napätím



Výstraha pred automatickým rozbehom



Príslušenstvo - nie je súčasťou štandardnej výbavy, odporúčané doplnenie z programu príslušenstva.

## Plán prehliadok a údržby











Časový interval	Popis	Príp. ďalšie detaily
Podľa potreby	Vyčistíte pätňý ventil a predfilter	Skontrolujte funkciu pätňého ventilu

## Poruchy – príčiny – odstránenie











Problém	Príčina	Opatrenie
Motor sa nerozbehne	Chýba sieťové napätie Zablokované koleso čerpadla	Skrutkovačom otočte cez kryt ventilátora hriadeľ motora (prilepené tesnenie klzného krúžku uvoľnite).
Čerpadlo nesaje	Pätňý ventil chýba resp. je netesný, zapchaný Pätňý ventil nie je vo vode Čerpadlo bez vody Príliš veľká výška nasávania Vzduchové bubliny v nasávacom potrubí Prípojky nie sú utesené, čerpadlo ňaťahuje vzduch, čerpadlo nie je odvzdušnené Zapchaný predfilter	Pätňý ventil namontujte resp. vyčistite Nasávací ventil ponorte do vody Teleso čerpadla naplňte Skontrolujte výšku nasávania Skontrolujte tesnosť nasávacieho potrubia Zapojenie podľa kap. „Zapojenie“ dôkladne zopakujte! Predfilter vyčistite → <a href="#">10</a>
Tepelný snímač vypína čerpadlo → <a href="#">4</a>	Tepelná ochrana proti preťaženiu čerpadlo vypla, pretože je prehriate. Bez prúdu. Čiastočky nečistôt (napr. obliaky) sa usadili v nasávacom otvore.	Prístroj nechajte vychladnúť!  Skontrolujte napájanie. Nasávaciu hadicu vyčistite, zabráňte nasatiu cudzorodých látok.
Nedostatočné množstvo čerpanej vody	Príliš veľká výška nasávania Znečistený nasávací kôš pätňého ventilu Hladina vody rýchlo klesá	Skontrolujte výšku nasávania Vyčistite nasávací kôš, Pätňý ventil dajte nižšie. Vyčistite predfilter → <a href="#">10</a> Čerpadlo vyčistite a rýchlo opotrebitelné diely vymeňte (Autorizovaná dielňa)
Skrátené spínacie intervaly	Príliš nízky tlak vzduchu vo vzdušníku	Tlak vzduchu skontrolujte → <a href="#">11</a>

## Műszaki Adatok

## Kerti szivattyú

	Házi vízellátó automata			
	GP 600 VF P	GP 1100VF	HWA 800 VF P	HWA 1100 VF
Megrend.szám.....	06028.....	94228.....	06030.....	94226.....
 Feszültség.....	230V/ 50Hz.....	230V/ 50Hz.....	230V/ 50Hz.....	230V/ 50Hz.....
 Motor teljesítménye P1.....	600W.....	1100 W.....	800 W.....	1100 W.....
 Max. szállított mennyiség.....	3600 l/h.....	3600 l/h.....	3600 l/h.....	3600 l/h.....
 Max. szállító magasság.....	35 m.....	45 m.....	40 m.....	45 m.....
 Max. szívómagasság.....	8 m.....	8 m.....	8 m.....	8 m.....
 35°C Max. Vízhőmérséklet.....	35°C.....	35°C.....	35°C.....	35°C.....
 Csőcsatlakozás.....	1" IG.....	1" IG.....	1" IG.....	1" IG.....
 IPX4 Védelmi fok.....	IPX4.....	IPX4.....	IPX4.....	IPX4.....
 Súly.....	11,0 kg.....	12,5 kg.....	12,5 kg.....	14,5 kg.....
 akusztikus teljesítmény szint.....	90 dB.....	90 dB.....	90 dB.....	90 dB.....

## Házi vízmű

	HWW 600 VF P	HWW 1100 VF	HWW 1400 VF	HWW 1400 VF INOX
	Megrend.szám.....	06032.....	94230.....	94231.....
 Feszültség.....	230V/50Hz.....	230V/50Hz.....	230V/50Hz.....	230V/50Hz.....
 Motor teljesítménye P1.....	600 W.....	1100 W.....	1400 W.....	1400 W.....
 Max. szállított mennyiség.....	3600 l/h.....	3600 l/h.....	3900 l/h.....	3900 l/h.....
 Max. szállító magasság.....	35 m.....	45 m.....	45 m.....	46 m.....
 Max. szívómagasság.....	8 m.....	8 m.....	8 m.....	8 m.....
 35°C Max. Vízhőmérséklet.....	35°C.....	35°C.....	35°C.....	35°C.....
 Csőcsatlakozás.....	1" IG.....	1" IG.....	1" IG.....	1" IG.....
 IPX4 Védelmi fok.....	IPX4.....	IPX4.....	IPX4.....	IPX4.....
 Súly.....	12,0 kg.....	19,8 kg.....	20,8 kg.....	19,5 kg.....
 akusztikus teljesítmény szint.....	90 dB.....	90 dB.....	90 dB.....	90 dB.....
 Tartály köbtartalma.....	19 l.....	24 l.....	24 l.....	24 l.....



Csak azután használja a szivattyút, miután figyelmesen elolvasta és megértette a kezelési útmutatót.

Tartsa a biztonságai utasításokat. Viselkedjen figyelmesen harmadik személlyel szemben.

Az esetben, ha a gép bekapcsolásával és kezelésével kapcsolatban kételyei támadnak, forduljon a szervizszolgálatához.

## Rendeltetés szerinti használat

A készülék kizárólag tiszta víz szivattyúzására alkalmas háztartás vízellátására, kertben és mezőgazdaságban. Tekintettel a műszaki adatokra és a biztonsági utasításra

A készüléket kizárólag az alábbiakban leírtaknak megfelelően szabad használni. Ebben az utasításban foglalt általánosan érvényes előírások mellőzése következtében beállt károkkért a gyártó nem felelős

 A szivattyú nem alkalmas hosszú idejű használatra (pl. halas tavakban, vagy patakokban cirkulációs szivattyúként). Ez esetben a berendezés élettartama jelentősen csökken. Ha ilyen munkára akarja használni, szerezzen be kapcsoló órát, s a munkaciklusok közé megfelelő tartamú pihenési fázisokat iktasson be.

 A szivattyú nem alkalmas a ciszternák és a kutak túlfolyása ellen, mint állandó, automatikus biztosíték, sem a pince térségben az alvíz szintjének a regulációjára.

 A szivattyút tilos ivóvíz szivattására használni!

 A szivattyút tilos, a nyomás növelése érdekében, a meglévő vízvezeték hálózathoz kapcsolni.

 A szivattyút tilos medencékben cirkulációs szivattyúként használni.

hogy ne játszanak a készülékkel. Ezeket a személyeket tartsa a géptől megfelelő biztonsági távolságban.

 Kizárólag hiba áram elleni védőkapcsolóval használható (RCD előírás szerint max. hibaáram 30mA).

Üzembehelyezés előtt kompetens villanszerelő ellenőrizze, hogy a kötelező elektro – biztonsági utasítások be vannak-e biztosítva. Együttel be kell tartani az illetékes helyi rendelkezéseket is.

A gépet kapcsolja be a konекtorba

A berendezést tilos nedves, vagy vizes környezetben használni és kitenni eső hatásának.

Ügyeljen arra, hogy a csatlakozó konекtor távol és védve legyen a víztől és nedvességtől.

A gépet semmi esetre sem szabad nedves aknába szerelni (rövidzárlat és korrózió veszélye)!

Ellenőrizze a feszültséget: A típuscímkén feltüntetett adatoknak azonosaknak kell lenniük az áramkör feszültségével.

Kizárólag a kültérre jóváhagyott, fröccsenő víz ellen védett hosszabbítókábel használata megengedett.

Az áramkörbe bekapcsolt szivattyút tilos a kábelnél fogva tartani, vízbesüllyeszteni, felemelni, vagy szállítani!

A berendezés üzembehelyezése előtt ellenőrizze, nincs-e megrongálva az elektromos kábel és/vagy a dugvilla.

A veszélyeztetés elkerülése érdekében a megrongált hálózati kábelt a gyártó cserélje ki. Soha ne végezzen saját maga javításokat!

A kábelt védje magas hőmérséklet hatásától, olajtól és éles tárgyaktól.

 Az esetben, ha a szivattyú működik, sem személyek, sem állatok nem tartózkodhatnak a szivattott folyadékban (pl. medencék, pincék, stb.)

 A szivattyút tilos üresen üzemeltetni.

## Különleges Biztonsági Tudnivalók

### VIGYÁZZ!

Áramütés veszélye! Áramütés veszélye áll fenn!

A készüléket nem használhatják olyan személyek (beleértve a gyerekeket is), akik korlátozott testi, értelmi, vagy szellemi képességeik, vagy hiányzó tapasztalat, esetleg tudás következtében nem képesek a gépet kezelni, ha nincsenek biztonságukért felelős személy felügyelete alatt, vagy betartják e személy utasítását a gép kezelésével kapcsolatban.

A gyermekeket felügyelni kell annak biztosítására,

A szivattyút tilos felügyelet nélkül használni. Az esetleges hibás működés következtében károk keletkezhetnek. Az esetben, ha a szivattyút nem használja, azonnal kapcsolja ki az áramkörből.

A szivattott folyadék hőmérséklete nem lehet +35 °C-nál magasabb.

Az esetben, ha a szivattyút a háztartás vízellátására használja, feltétlenül tartsa be a helyi vízgazdálkodási hivatal szennyvíz kieresztésére vonatkozó utasításait.

Az esetben, ha a szivattyút halas tavakban, kutakban, vízművekben, stb. használja, feltétlenül be kell tartani az illetékes ország szivattyú használatára vonatkozó előírásait.

Ne használja a szivattyút, ha a kinti hőmérséklet magasabb, mint 40 °C, vagy alacsonyabb 0 °C-nál.

A szivattyú motorját nem szabad hideg időjárás esetén letakarítani takaróval vagy más textil anyaggal azzal az szándékkal, hogy megvédje a víz befagyásától.

A szivattyú használatokor a működtető felelős a harmadik személy biztonságáért. (pl. vízművek, stb.)

## Követelmények a gép kezelőjére

A gép kezelője használat előtt figyelmesen olvassa el a használati utasítást.

**Szakképesítés:** A gép használatához, szakemberrel való felvilágosításon kívül nem szükséges speciális szakképesítés.

**Minimális korhatár:** A géppel kizárólag 16 éven felüli személyek dolgozhatnak. Kivételt képez a fiatalokorúak foglalkoztatása szakképzés alatt az oktató felügyelete mellett szakképzettség elsajátítása érdekében.

**Képzés:** A gép használatához elegendő szakember felvilágosítása resp. a használati utasítással való megismerkedés. Speciális képzés nem szükséges.

## Viselkedés kényszerhelyzetben

Igyekezzen a balesetnek megfelelően elsősegélyt nyújtani, s minél hamarabb biztosítson be orvosi segítséget. A sebesültet nyugtassa meg, s védje további balesettől. Az esetleges balesetek miatt a munkahelyen, a DIN 13164 norma követelménye szerint, mindig legyen kéznél, elsősegély nyújtáshoz, kézi patika. Amit, szükség esetén, a kézi patikából kivesz, azonnal pótolja vissza. Ha segítségre van szüksége, tüntesse fel az alábbi adatokat:

1. A baleset színhelye
2. A baleset típusa
3. A sebesültek száma
4. A sebesülések típusa

## Karbantartás



A készüléken végzett bármilyen munka előtt mindig ki kell húzni a csatlakozó dugaszt a konektorból

A szivattyút minden használat előtt vizuálisan ellenőrizze, elsősorban azt, hogy a hálózati kábel és csatlakozó dugasz ne legyen hibás.

A készüléket nem szabad használni, ha meg van

rongálva, vagy a biztonsági berendezések hibásak.

Az esetben, ha a berendezés hibás, a javítást kizárólag szakszerviz végezheti. Csak eredeti tartozékokat és eredeti pótalkatrészeket alkalmazzon!

**VIGYÁZZ!** A szivattyúban hosszabb ideig álló víz a szerkezettől függően megrozsdásodhat! (Barna színeződés).

Téli raktározás esetén ügyeljen arra, hogy a gépben ne maradjon víz, ugyanis a fagy következtében a berendezés tönkre mehet. A szivattyút szállítás előtt feltétlenül ki kell kapcsolni az áramkörből! Raktározás előtt a szivattyúból a vizet teljesen ki kell engedni és a berendezést fagyálló anyaggal kell ellátni. A mechanikai tömítés tapadását úgy akadályozza meg, hogy a szivattyút megfelelő olajjal öblítse ki. (pl.növényi olaj).

Kizárólag rendszeresen karbantartott és kezelt gép lehet megbízható segédeszköz. Elégtelen karbantartás és kezelés előre nem látható balesetekhez és sérülésekhez vezethet.

## Jótállás

Jótállási igények a mellékelt jótállási levél szerint.

A jótállás kizárólag az anyagi, vagy gyártási hibákból eredő elégtelenségekre vonatkozik. Reklamáció esetén fel kell mutatni az eredeti, a vásárláskor kapott, s a vásárlás dátumával ellátott iratot.

A jótállás nem vonatkozik a géppel való szaktalan használat következtében bekövetkező hibákra, pl. a gép túlterhelése, erőszakos használata, vagy idegen tárgyakkal való megrongálódása. A használati utasítás mellőzése következményeire, szerelési és szokásos, normális elhasználódásra nem vonatkozik a jótállás..

A gyártó nem felelős azokért a károkért, melyek szakszerűtlen szerelés, vagy szakszerűtlen használat eredményeként keletkeznek.

A berendezést szabályos időközönben ellenőrizni kell, hibátlan állapotban van-e.

Figyelmeztetjük arra, hogy az érvényes norma szerint, nem vállalunk felelősséget a gép által okozott károkért, melyek az alábbi esetekben keletkeznek:

- Szakszerűtlen javítás, melyet nem autorizált szerviz végez.
- A gép nem rendeltetés szerinti használata
- A szivattyú túlterhelése szünet nélküli használattal.
- Fagyok, vagy más időjárási hatásokkal okozott károsodások

Az alkatrészekre ugyanezek az előírások vonatkoznak

Hogy megakadályozza, megelőzze a szivattyú hibás működése következtében beállt esetleges károkat (pl. elöntött helyiségek, stb.), a tulajdonos (kezelő) köteles megfelelő biztonsági rendelkezéseket életbe hozni (pl. vészjelző beszerelése, pótszivattyú, stb.).

## Szervíz

Vannak kérdései? Reklamáció? Szüksége van pótalkatrészekre, vagy használati utasításra? Honlapunkon a [www.guede.com](http://www.guede.com) címen szervíz terén gyorsan, bürokráciát kizárva segítségére leszünk. Kérem, segítsen, hogy segíthessünk. Hogy gépét reklamáció esetén identifíkálhassuk, szükségünk van a gyártási számra, a szortiment tételszámára és a gyártási évre. Ezek az adatok fel vannak tüntetve a típus címken. Hogy mindig kéznél legyenek, kérem, jegyezze fel az lábbiakban.



A csomagolást felállított helyzetben tartsa

Gyártási szám:

Megrendelési szám

Gyártási év:

## Szimbólumok



Használat előtt olvassa el a használati utasítást!



A készüléken végzett bármilyen munka előtt mindig ki kell húzni a csatlakozódugaszt a dugaszolóaljzatból.



Tilos a kábelnél fogva húzni/szállítani



Tilos a közlekedési médiumban tartózkodni



Figyelmeztetés a veszélyes magas feszültségre.



Figyelmeztetés automatikus bekapcsolódás lehetőségére



Akellékek nem tartozékai a csomagolásnak, ajánlatos a megrendelni az ajánlatból.



Hibás és/vagy tönkrement villany, vagy elektromosgépeket át kell adni az illetékes hulladékgyűjtő telepre.



Védje nedvesség ellen

## Gépszemle és karbantartási terv

Időközök	Teendők	Esetleges további részletek
Szükség szerint	Tisztítsa ki a sarokszelepet és az előszűrőt	Ellenőrizze a sarokszelep funkcióját











## Üzemzavarok – okok - eltávolításuk

Üzemzavarok	Okok	Intézkedések
A motor nem lép működésbe	Az áramkörben nincs feszültség A szivattyúkerék le van blokkolva	Fordítsa meg a motor tengelyét csavarhúzó segítségével a szellőztetőn keresztül (a csúszó gyűrű leragadt tömítését lazítsa meg)
A szivattyú nem szív	A sarokszelep hiányzik, esetleg nem tömít, el van dugulva A sarokszelep nincs a vízben A szivattyúban nincs víz Túlságosan nagy szívómagasság A szívó vezetékben levegő buborékok vannak. A csatlakozók nincsenek tömítve, a szivattyú levegőt szív, a szivattyú nincs légtelenítve Bedugult előszűrő	szerezze fel, esetleg tisztítsa meg a sarokszelepet. A szívó szelepet súlyessze a vízbe A szivattyútestet töltsse fel Ellenőrizze a szívás magasságát Ellenőrizze a szívótömlő tömítését. A bekapcsolást ismételje meg a „Bekapcsolás” fejezet szerint! Tisztíts ki az előszűrőt → <a href="#">10</a>
A hő szenzor kikapcsolja a szivattyút → <a href="#">4</a>	A hő szenzor kikapcsolja a szivattyút, ugyanis túl van hevülve Áram nélkül A szívógaratban szennyeződés (pl. kavics) ülepedett le	A gépet hagyja kihűlni  Ellenőrizze a táplálást Tisztítsa ki a szívó csövet, akadályozza meg igeden anyagok beszívását.
Elégtelen mennyiségű szívott víz	A szívómagasság túlságosan nagy A sarokszelep szívó kosara szennyezett A vízszint gyorsan csökken	Ellenőrizze a szívómagasságot Tisztítsa ki a szívó kosarat, A sarokszelepet tegye lejjebb Tisztítsa ki az előszűrőt → <a href="#">10</a> A szivattyút tisztítsa ki, s a gyorsan elkopott alkatrészeket cserélje ki (Autorizált műhely)
Lerövidített kapcsolási intervallumok	A légtartályban a levegő nyomása túlságosan alacsony	Ellenőrizze a levegő nyomását → <a href="#">11</a>













## Tehnični podatki

### Vrtna črpalka

	GP 600 VF P	GP 1100 VF	Samodejna hišna črpalka	
			HWA 800 VF P	HWA 1100 VF
Kataloška številka:	06028	94228	06030	94226
 Priključek:	230V/ 50Hz	230V/ 50Hz	230V/ 50Hz	230V/ 50Hz
 Zmogljivost motorja P1	600W	1100 W	800 W	1100 W
 Maks. transportirana količina	3600 l/h	3600 l/h	3600 l/h	3600 l/h
 Maks. transportna višina	35 m	45 m	40 m	45 m
 Maks. višina sesanja	8 m	8 m	8 m	8 m
 Maks. temperatura vode	35°C	35°C	35°C	35°C
 Cevni priključek	1" IG	1" IG	1" IG	1" IG
 Stupeň ochrany	IPX4	IPX4	IPX4	IPX4
 Teža	11,0 kg	12,5 kg	12,5 kg	14,5 kg
 Akustična zmogljivost	90 dB	90 dB	90 dB	90 dB

### Hišna vodna črpalka

	HWW 600 VF P	HWW 1100 VF	HWW 1400 VF	HWW 1400 VF INOX
Kataloška številka:	06032	94230	94231	94232
 Priključek:	230V/50Hz	230V/50Hz	230V/50Hz	230V/50Hz
 Zmogljivost motorja P1	600 W	1100 W	1400 W	1400 W
 Maks. transportirana količina	3600 l/h	3600 l/h	3900 l/h	3900 l/h
 Maks. transportna višina	35 m	45 m	45 m	46 m
 Maks. višina sesanja	8 m	8 m	8 m	8 m
 Maks. temperatura vode	35°C	35°C	35°C	35°C
 Cevni priključek	1" IG	1" IG	1" IG	1" IG
 Stupeň ochrany	IPX4	IPX4	IPX4	IPX4
 Teža	12,0 kg	19,8 kg	20,8 kg	19,5 kg
 Akustična zmogljivost	90 dB	90 dB	90 dB	90 dB
 Vsebina rezervoarja	19 l	24 l	24 l	24 l



Uporabljajte napravo šele, ko natančno preberete in dojamete to navodilo za uporabo.

Upošteвайте varnostne napotke, ki so navedeni v tem navodilu. Obnašajte se odgovorno napram drugim osebam.

Za morebitna vprašanja glede priključitve ali načina uporabe naprave, se obrnite na proizvajalca (ali na njegov servisni center).

## Uporaba v skladu z namenom

Črpalka je namenjena izključno za črpanje čiste vode in z namenom oskrbe doma z vodo in je uporabna doma, na vrtu, na dvorišču ali v domačiji. Z ozirom na tehnične podatke in varnostne napotke.

Napravo lahko uporabljate le v naveden namen. Proizvajalec ne odgovarja za škode in posledice, ki bi nastale zaradi neupoštevanja splošno veljavnih predpisov in določil v tem navodilu za uporabo.

⚠ Črpalka ni primerna za dolgotrajno delovanje (npr. kot krožna črpalka v ribnikih ali drugih vodnih tokovih). Življenjska doba ob nepravilni ali neustrezni uporabi se znatno skrajša. Da napravo zaščitite, uporabite stikalno uro in nastavite ustrezne odmore med posameznimi delovnimi cikli.

⚠ Črpalka ni primerna kot dolgoročna, samodejna varovalka za pretakanje cistern ali vodnjakov in ne služi za podzemne vode v kletih.

⚠ Ne uporabljajte črpalke za črpanje pitne vode!

⚠ yČrpalka ne sme biti priključena kot naprava, ki bi povečevala pritisk vode iz vodovodne mreže.

⚠ Nikoli ne uporabljajte črpalke namesto krožne črpalke za filtriranje vode v bazenu.

## Varnostni Napotki

### ⚠ POZOR!

Električni udar! Obstaja nevarnost poškodb zaradi električnega udara!

Naprava ni namenjena za uporabo osebam (in otrokom) z omejenimi psihofizičnimi sposobnostmi ali brez ustreznih izkušenj ali izobrazbe, v kolikor niso pod nadzorom izkušene odrasle osebe, ki odgovarja za njihovo varnost, ali če te osebe ne dobijo napotka o načinu uporabe te naprave.

Otroci morajo biti pod nadzorom, saj je morebitno igranje z napravo zelo nevarno. Otroci in tuje osebe naj bodo varno oddaljene od naprave.



Uporaba naprave je možna samo z zaščitnim stikalom proti nihanju napetosti (RCD maksimalni izklopni tok je 30mA).

Pred uvedbo v pogon mora strokovnjak preveriti, če naprava deluje varno in če so na voljo priključni kabli. Pri tem upošteвайте ustrezne krajevne predpise.

Za vklop naprave vtaknite vtič v električno vtičnico.

Naprave ne izpostavljajte na dežju in je ne uporabljajte v vlažnem ali mokrem okolju.

Vedno poskrbite, da bosta vtič ali vtičnica varno oddaljena od vode, zavarujte ju pred vlago.

Naprave v nobenem primeru ne namščajte v vlažne jaške (nevarnost kratkega stika, rjavenja)!

Preverite parametre napetosti. Tehnični podatki na tipski etiketi naprave morajo ustrezati napetosti v omrežju.

Uporabljajte izključno podaljševalni kabel, ki je dovoljen za zunanjo rabo z brizgajočo vodo.

Nikoli ne vlecite za kabel priključene črpalke, je ne dvigajte in ne prenašajte zanj in ne vlecite vtiča iz vtičnice za kabel.

Pred uvedbo naprave v pogon preverite, če sta električni kabel in/ali vtič nepoškodovana.

Da se preprečijo morebitne nezgode, poskrbite za zamenjavo električnega kabla z novim. Nikoli v napravo ne posegajte sami.

Kable zavarujte pred prekomernim pregrevanjem, oljem ali ostrimi robovi.



Kadar črpalka deluje, je osebam in živalim vstop v vodo strogo prepovedan (npr. bazen, kleti itd.).



Črpalka ne sme v nobenem primeru delovati na suho.

Ne puščajte črpalke brez nadzora: preprečite škode zaradi nepravilne uporabe ali delovanja. Črpalko izklopite iz električnega omrežja, kadar je ne uporabljate. Temperatura črane tekočine ne sme presežati +35 °C.

Pri črpalci za hišno oskrbo z vodo upošteвайте krajevne predpise uradov za vodooskrbo in način odstranjevanja odpadne vode.

V kolikor se črpalka uporablja v ribnikih, vodnjakih oziroma v ustreznih vodarnah, je potrebno brezpogojno upoštevati standarde, ki za uporabo črpal veljajo v državi uporabe.

Ne uporabljajte črpalke, če zunanja temperatura pade pod 0°C ali preseže 40 °C.

Nikoli ne ovijajte motorja črpalke v odejo ali drug material, npr. če dežuje itd., da bi s tem omejili vdor oziroma zmrzovanje vode.

Úporabnik odgovarja za varnost drugih oseb, v kolikor so prisotne (npr. vodni rezervoarji).

## Zahteve, ki jih mora spolnjevati uporabnik

Uporabnik je pred uporabo naprave dolžan natančno prebrati navodilo za uporabo.

**izobrazba:** Za uporabo ni potrebna nobena posebna izobrazba, razen strokovnih napatkov v zvezi z uporabo naprave.

**Minimalna starost:** Mladoletniki lahko uporabljajo napravo, ko dopolnijo 16. leto starosti. Izjema so mladoletniki, ki se kot vajenci udeležijo del z namenom, da se naučijo pravilne uporabe; morajo pa biti pod stalnim nadzorom učitelja.

**Šolanje** Glede pravilne uporabe se posvetujte z izkušeno osebo in natančno preberite navodilo za uporabo. Posebno šolanje zato ni potrebno.

## Ukrepi v zasilnih primerih

Poškodovani osebi začnite čimprej dajati ustrezno prvo pomoč in pokličite zdravnika specialista v najkrajšem možnem času. Zavarujte jo pred drugimi nevarnostmi in jo pomirite. Zaradi reševanja morebitnih nezgodnih situacij, mora biti na delovnem mestu vedno prisotna omarica ali škatla prve pomoči, v skladu z DIN 13164. Material, potreben za prvo pomoč, ki ga porabite, takoj dopolnite z novim. Če potrebujete strokovno pomoč, izpolnite prosim sledeče podatke:

1. Kraj nezgode
2. Vrsta nezgode
3. Število ranjenih oseb
4. Vrsta poškodbe

## Vzdrževanje

 Pred vsakršnim poseganjem v črpalco vedno najprej izvlecite vtič na električnem kablu iz vtičnice na zidu.

Pred vsako uporabo črpalke jo vizualno pregledajte in se prepričajte, če sta črpalca, predvsem pa omrežni kabel nepoškodovana.

Uporaba poškodovane črpalke ali njenih delov je njena uporaba prepovedana.

Če je črpalca v okvari, jo lahko popravi le strokovnjak v pooblaščenih servisnih delavnicah. Uporabljajte samo

originalne rezervne dele in originalno opremo.

Opozorilo: V kolikor voda ostane v črpalci dalj časa, lahko povzroči korozijo! (Rjavkasta barva)

Jeseni izlijte vodo ali druge tekočine, ki bi lahko zmrznile, da se naprava pozimi zaradi mraza ne poškoduje. Pred transportiranjem izključite vtič iz vtičnice na zidu! Črpalca mora biti povsem izpraznjena in shranjena na mesto, zaščiteno od mraza. Da se mehanska tesnila ne zlepijo, črpalco redno izpirajte z ustreznim oljem (npr. rastlinskimi olji).

Le redno vzdrževana in dobro negovana naprava lahko zanesljivo služi svojemu namenu. Neizodostno ali neredno vzdrževanje in nega lahko povzročijo nepričakovane nezgode ali poškodbe.

## Garancija

Pogoji garancije so opisani v priloženem garancijskem listu.

Garancija velja le za tovarniške napake oz. napake, nastale na materialih, iz katerih je naprava izdelana. Če zahtevate popravila v okviru garancije vedno priložite veljaven račun, ki mora vsebovati datum prodaje in podpis prodajalca.

Garancija ne velja, v kolikor napravo uporablja oseba, ki ni strokovno usposobljena, ali če do okvare pride zaradi nestrokovnega posega v napravo ali stika s tujki. Neupoštevanje navodil za uporabo in montažo ter obraba naprave tekom normalne uporabe prav tako ne sodi v sklop garancije..

Proizvajalec ne odgovarja za škode, nastale zaradi nestrokovne priključitve ali napačne uporabe.

Napravo redno pregledujte in poskrbite, da je v brezhibnem stanju.

Opozarjamo Vas na to, da v skladu z veljavnimi standardi ne odgovarjamo za škode, nastale za uporabo naših izdelkov v spodaj navedenih primerih:

- Nestrokovno popraviljanje pri nepooblaščenih servisih;
- Uporaba v skladu z namenom, oz. neupoštevanje načina uporabe v neskladju z namenom;
- Preobremenjevanje črpalke s trajnim delovanjem;
- Škode nastale zaradi mraza ali druge okvare nastale pod vplivom podnebja.

Za rezervne dele in opremo veljajo enaki predpisi.

V okviru preventivnih ukrepov za preprečevanje morebitnih škod (kot npr. poplavljeni prostori itd.) zaradi nepravilnega delovanja črpalke (okvare oz. napake) je lastnik (uporabnik) dolžan ukrepati v skladu z varnostnimi predpisi (montaža alarma, rezervna črpalca itd.).

## Servis

Ali imate tehnična vprašanja? Reklamacijo? Ali potrebujete rezervne dele ali nova navodila za uporabo? Na naši spletni strani [www.guede.com](http://www.guede.com) Vam bomo v oddelku Servis hitro pomagali. Prosimo, pomagajte nam, da bomo lahko mi pomagali vam. Da lahko Vašo napravo v primeru reklamiranja identificiramo, prosimo, da nam pošljete serijsko številko, št. naročila in leto izdelave. Vse navedene podatke boste našli na tipski etiketi. Da imate vse navedene informacije pri roki, jih prosim vnesite tu

Serijska številka:

Kataloška številka:

Leto izdelave:

## Simboli



Preberite navodilo za uporabo!



Pred vsakršnim poseganjem v črpalko vedno najprej izvlecite vtič na električnem kablu iz vtičnice na zidu.



Ne vlecite vtiča ali naprave za kabel



Prepovedano je zadrževati se v prenosnem mediju



Opozorilo pred nevarnostjo električnega udara.



Opozorilo pred samodejnim vklopom



Oprema ni v sklopu dobave, pač pa je priporočen dodatek iz programa dodatne opreme.



Poškodovane in/ali dotrajane električne naprave oddajte v surovino ali na ustrezno mesto.



Zavarujte pred vlago.



Ovitek mora stati navpično.

## Plan nadziranja in vzdrževanja











Časovni interval	Opis	Druge podrobnosti
Po potrebi in stopnji onesaženosti.	Očistite spodnji ventil in predfilter	Preverite delovanje spodnjega ventila

## Okvare – vzroki – način odpravljanja











Okvara	Vzrok	Rešitev
Motor se ni vključil.	Ni toka. Kolo črpalke je blokirano	Z izvijačem obrnite gred motorja skozi pokrov ventilatorja (popustite zlepljeno tesnilo drsnega obročka).
Črpalka ne sesa	Spodnji ventil manjka, ne tesni ali je zamašen. Petni ventil ni v vodi. Črpalka je brez vode Previsoka zmogljivost vsesavanja Zračni mehurji v sesalnem cevovodu Priključki niso zatesnjeni, črpalka sesa zrak, črpalka ni ozdračena. Predfilter je zamašen	Spodnji ventil montirajte oz. očistite Sesalni ventil potopite v vodo Ohišje črpalke napolnite Preverite višino sesanja Preverite zatesnjenost sesalnih cevi Priključitev po pogl. »Priključitev« natančno ponovite! Predfilter očistite → <a href="#">10</a>
Toplotni senzor izklaplja črpalko → <a href="#">4</a>	Toplotna varovalka je izklopila črpalko, ki se pregreva. Brez toka. Tujki (npr. kamenčki) so se zagostili v sesalni odprtini.	Napravo pustite, da se ohladi.  Preverite napajanje. Sesalno cev očistite, preprečite vsesavanje tujkov.
Priteka premalo vode	Previsoka zmogljivost vsesavanja Sesalna košara spodnjega ventila je umazana Vodna gladina hitro pada	Preverite višino sesanja Očistite sesalno košaro, Spodnji ventil pomaknite nižje Očistite predfilter → <a href="#">10</a> Očistite črpalko in zamenjajte dele, ki se hitro obrabljajo (Pooblaščen delavnik)
Skrajšani stikalni intervali	Prenizek tlak zraka v zračniku	Preverite tlak zraka → <a href="#">11</a>

## Tehnički podaci

## Vrtna pumpa

	Kućni automat za vodu			
	GP 600 VF P	GP 1100VF	HWA 800 VF P	HWA 1100 VF
Br. za narudžbu.....	06028.....	94228.....	06030.....	94226.....
 Priključak.....	230V/ 50Hz.....	230V/ 50Hz.....	230V/ 50Hz.....	230V/ 50Hz.....
 Snaga motora P1.....	600W.....	1100 W.....	800 W.....	1100 W.....
 Najveća dobavna količina.....	3600 l/h.....	3600 l/h.....	3600 l/h.....	3600 l/h.....
 Najveća dobavna visina.....	35 m.....	45 m.....	40 m.....	45 m.....
 Maksimalna dobavna visina.....	8 m.....	8 m.....	8 m.....	8 m.....
 35 °C Najveća dopuštena temperatura vode.....	35°C.....	35°C.....	35°C.....	35°C.....
 Crijevni priključak.....	1" IG.....	1" IG.....	1" IG.....	1" IG.....
 Stupanj zaštite.....	IPX4.....	IPX4.....	IPX4.....	IPX4.....
 Masa.....	11,0 kg.....	12,5 kg.....	12,5 kg.....	14,5 kg.....
 Razina akustičke snage.....	90 dB.....	90 dB.....	90 dB.....	90 dB.....

## Kućna vodovodna stanica

	HWW 600 VF P	HWW 1100 VF	HWW 1400 VF	HWW 1400 VF INOX
	Br. za narudžbu.....	06032.....	94230.....	94231.....
 Priključak.....	230V/50Hz.....	230V/50Hz.....	230V/50Hz.....	230V/50Hz.....
 Snaga motora P1.....	600 W.....	1100 W.....	1400 W.....	1400 W.....
 Najveća dobavna količina.....	3600 l/h.....	3600 l/h.....	3900 l/h.....	3900 l/h.....
 Najveća dobavna visina.....	35 m.....	45 m.....	45 m.....	46 m.....
 Maksimalna dobavna visina.....	8 m.....	8 m.....	8 m.....	8 m.....
 35 °C Najveća dopuštena temperatura vode.....	35°C.....	35°C.....	35°C.....	35°C.....
 Crijevni priključak.....	1" IG.....	1" IG.....	1" IG.....	1" IG.....
 Stupanj zaštite.....	IPX4.....	IPX4.....	IPX4.....	IPX4.....
 Masa.....	12,0 kg.....	19,8 kg.....	20,8 kg.....	19,5 kg.....
 Razina akustičke snage.....	90 dB.....	90 dB.....	90 dB.....	90 dB.....
	19 l.....	24 l.....	24 l.....	24 l.....



Pumpu koristite tek nakon što ste pročitali i shvatili sve upute navedene u naputku za upotrebu.

Pridrżavajte se svih sigurnosnih uputa navedenih u naputku za korištenje. Uvijek se ponašajte odgovorno prema trećim osobama.

U slučaju bilo kakve sumnje u vezi instalacije i korištenja uređaja obratite se klijentskom servisu.

## Namjenska uporaba

Pumpa služi isključivo za crpljenje čiste vode u svrhu vodoopskrbe, i to u zgradama, u dvorištima te u području poljoprivrede. U skladu sa tehničkim podacima i sigurnosnim uputama.

Ovaj stroj smije se koristiti samo u navedene svrhe. U slučaju nepoštivanja odredbi opće važećih propisa i uputa navedenih u ovom Naputku za uporabu proizvođač stroja ne snosi nikakvu odgovornost za eventualne štete.

⚠ Pumpa nije prikladna za dugotrajni rad (na primjer kao cirkulacijska pumpa u ribnjacima ili potocima). U takvom slučaju se na odgovarajući način smanjuje radni vijek pumpe. U takvim slučajevima koristite uklopni sat i pravite odgovarajuće pauze između pojedinačnih radnih ciklusa.

⚠ Pumpa nije prikladna kao trajna automatska zaštita od prepunjavanja cisterni, bunara niti za reguliranje razine podzemne vode u podrumskim prostorima.

⚠ Nemojte koristiti pumpu za crpljenje pitke vode!

⚠ Pumpa ne smije biti priključena na postojeću vodovodnu mrežu kao uređaj za povećanje tlaka.

⚠ Pumpa se ni u kom slučaju ne smije koristiti kao cirkulacijska pumpa u bazenima.

## Sigurnosne Upute

### ⚠ POZOR!

Opasnost od strujnog udara! Postoji opasnost od ozljeda uslijed strujnog udara!

Ovim uređajem ne smiju rukovati osobe (niti dčca) s ograničenim fizičkim, senzoričkim ili psihičkim sposobnostima niti osobe koje nemaju dovoljno iskustvo s rukovanjem uređajima ove vrste i/ili osobe koje ne posjeduju odgovarajuće znanje u vezi upotrebe ovih uređaja. Ove osobe smiju koristiti ovaj uređaj samo pod nadzorom stručno osposobljene osobe koja će

osigurati njihovu sigurnost na radu ili će im predati odgovarajuće upute za korištenje istog.

Neophodno je nadzirati djecu i spriječiti da se igraju s aparatom. Osigurajte da se djeca i neovlaštene osobe zadržavaju na dovoljnoj udaljenosti od stroja.

⚠ Stroj smije biti priključen samo na utičnicu sa zaštitnim prekidačem za zaštitu od struje greške (RCD maks. Struja greške 30mA).

Prije puštanja postrojenja u pogon stručno osposobljeni električar mora provjeriti da su poduzete propisane mjere zaštite. Pritom je neophodno pridržavati se važećih narodnih propisa.

Postrojenje mora biti priključeno u utičnicu.

Pumpa ne smije biti izložena kiši niti se smije koristiti u mokroj ili vlažnoj sredini.

Osigurajte da se utičnica nalazi na dovoljnoj udaljenosti od vode te da je na odgovarajući način zaštićena od vlage.

Pumpa ni u kom slučaju ne smije biti ugrađena u vlažnim šahtovima (opasnost od kratkog spoja, opasnost od korozije)!

Provjerite napon u mreži. Tehnički podaci navedeni na natpisnoj pločici postrojenja moraju odgovarati naponu u električnoj mreži.

Koristite isključivo kabel koji je prikladan za upotrebu u vanjskoj sredini i zaštićen od prskanja vode.

Pumpu koja je priključena u mrežu nikada nemojte držati za kabel, uranjati, podizati niti prevoziti!

Prije puštanja u pogon provjerite da nije oštećen električni kabel i/ili utičnica

Radi izbjegavanja opasnosti oštećeni mrežni priključni kabel mora zamijenjen isključivo od strane proizvođača. Nemojte ni u kom slučaju samo izvoditi popravke.

Štitite kabel od visokih temperatura, ulja i dodira s oštrim ivicama.

⚠ Ako je pumpa u pogonu, u tečnosti koju želite crpsti ne smiju se zadržavati niti uranjati osobe niti životinje (na primjer bazeni, podrumi itd.).

⚠ U svakom slučaju spriječite suhi rad pumpe.

Nikada nemojte ostavljati pumpu bez nadzora kako biste spriječili eventualne štete uslijed neispravnog funkcioniranja pumpe. Ako pumpu ne koristite, izvadite utikač priključnog kabla iz mreže.

Temperatura crpljene tečnosti ne smije prekoračiti +35 °C.

Kod upotrebe pumpe za kućnu vodoopskrbu neophodno je pridržavati se propisa za korištenje vode i ispuštanje otpadne vode.

Ako se pumpa koristi u ribnjacima, bunarima itd. te u odgovarajućim vodoopskrbnim sustavima, neophodno je pridržavati se važećih standarda za korištenje pumpi u predmetnoj državi.

Pumpu nemojte koristiti kod vanjskih temperatura ispod 0 °C niti iznad 40 °C.

U hladnim vremenskim prilikama motor pumpe ne smije biti omotan pokrivačem ili drugim tekstilijama radi zaštite od zamrzavanja.

Korisnik snosi odgovornost prema trećim osobama za štete nastale u vezi s korištenjem pumpe (vodovodne stanice itd.).

## Zahtjevi na osoblje

Prije rukovanja sa strojem korisnik je dužan pažljivo pročitati naputak za uporabu.

**Kvalifikacija:** Osim detaljnog upoznavanja sa strojem od strane stručnjaka nije potrebna nikakva posebna kvalifikacija.

**Minimalna starost korisnika:** Sa strojem smiju raditi samo osobe koje su navršile 16 godina. Iznimku predstavljaju samo maloljetne osobe u okviru programa stručne prakse i obrazovanja pod nadzorom voditelja praktične nastave.

**Obuka** Korištenje stroja zahtijeva samo odgovarajuću opću obuku odnosno objašnjenje od strane stručnjaka odnosno postupanje u skladu s naputkom za korištenje stroja. Specijalna obuka nije neophodna.

## Postupanje u slučaju nužde

Pružite povrijeđenoj osobi prvu pomoć koja odgovara vrsti ozljede i odmah potražite liječničku pomoć. Štitite ozlijeđenu osobu od drugih ozljeda i probajte je smiriti. Za slučaj nesreća i ozljeda na radnom mjestu mora biti na raspolaganju priručna ljekarna za pružanje prve pomoći prema standardu DIN 13164. Upotrebljeni materijal iz priručne ljekarne treba zatim odmah dopuniti. Jako tražite liječničku pomoć, navedite slijedeće podatke:

1. Mjesto nezgode
2. Vrsta nezgode
3. Broj ozlijeđenih osoba
4. Vrsta ozljede

## Održavanje

 Prije izvođenja bilo kakvih radova na pumpi neophodno je izvoditi utikač priključnog kabela iz mrežne utičnice.

Prije upotrebe pumpe izvršite vizualni pregled i provjerite stanje i eventualna oštećenja mrežnog kabela i utikača.

U slučaju oštećenja uređaja ili zaštitnih elemenata pumpe sa ne smije koristiti.

Ako je uređaj u kvaru, popravak smije izvršiti isključivo klijentski servis. Koristite samo originalnu opremu i rezervne dijelove.

**Pozor:** Dugo stajanje vode u tijelu pumpe može uzrokovati koroziju (ovisno o konstrukciji pumpe)! (Smeđa boja)

Prije uskladištenja pumpe u zimskom periodu provjerite da se u unutrašnjosti pumpe ne nalazi voda, u protivnom može doći do uništenja pumpe. Prije transporta pumpe izvadite utikač priključnog kabela iz mreže! Pumpa mora biti potpuno ispražnjena prije uskladištenja, s time da moraju biti poduzete mjere za zaštitu pumpe od zamrzavanja. Radi sprječavanja ljepljenja mehaničkih brtvila izvršite ispiranje pumpe odgovarajućim uljem (na primjer biljnim uljem).

Samo redovito održavanje i tehnički pregledi mogu osigurati ispravno funkcioniranje pumpe. Nedovoljno ili neodgovarajuće održavanje mogu dovesti do nepredvidivih šteta ili ozljeda.

## Jamstvo

Prava iz jamstva prema priloženom jamstvenom listu.

Jamstvo se odnosi isključivo na mane/kvarove uzrokovane zbog mana materijala ili tvorničke greške. U slučaju reklamacije unutar jamstvenog roka neophodno je dostaviti originalni račun kao potvrdu o kupnji, s navedenim datumom prodaje.

Jamstvo ne pokriva kvarove nastale uslijed nestručne upotrebe proizvoda kao što su na primjer preopterećenje, nasilno korištenje, oštećenje uslijed nestručnog/neovlaštenog zahvata ili kvarovi nastali u dodiru sa stranim predmetima. Jamstvo ne pokriva niti štete nastale uslijed nepoštivanja naputka za upotrebu i montažu te uobičajeno habanje proizvoda..

Proizvođač ne snosi odgovornost za štete nastale uslijed nestručne instalacije ili nestručnog korištenja pumpe.

U redovnim vremenskim intervalima potrebno je provjeravati tehničko stanje opreme.



Želimo upozoriti na činjenicu da u skladu s važećim propisima ne snosimo odgovornost za štete nastale u vezi s našim proizvodima u dole navedenim slučajevima:

- Nestručni popravci izvršeni od strane neautoriziranih servisa;
  - Korištenje opreme koje je protivno namjeni odnosno nepoštivanje uputa o namjeni opreme;
  - Preopterećenje pumpe kontinuiranim korištenjem;
  - Štete nastale uslijed mraza i drugi kvarovi uzrokovani uslijed vremenskih prilika ;
- Pro dily příslušenství platí tytéž předpisy.

Radi sprječavanja odnosno izbjegavanja eventualnih šteta (na primjer poplavlivanje prostorija itd.) uslijed neispravnog korištenja pumpe (kvarovi odnosno mane pumpe) vlasnik (korisnik) pumpe dužan je poduzeti odgovarajuće mjere sigurnosti (montaža alarma, rezervna pumpa itd.).

## Servis

Imate li tehnička pitanja? Želite podnijeti reklamaciju? Potrebni su Vam rezervni dijelovi ili naputak za upotrebu? Na našem homepage [www.guede.com](http://www.guede.com) u sekciji Servis ćemo Vam pomoći, brzo i bez nepotrebne papirologije. Molimo Vas da nam pomognete pomoći Vam. Radi jednostavne identifikacije Vašeg stroja u slučaju podnošenja reklamacije, potreban nam je serijski broj proizvoda, broj za narudžbu te godina proizvodnje. Svi ovi podaci navedeni su na tip-skoj pločici stroja. Kako biste imali ove podatke uvijek pri ruci, upišite ih, molim, u dole navedena polja.

Serijski broj

Broj za narudžbu

Godina proizvodnje

## Simboli



Pročitajte naputak za korištenje



Prije izvođenja bilo kakvih radova na pumpi uvijek izvadite utikač priključnog kabla iz mrežne utičnice.



Zabranjeno je povlačiti kabal / prenositi pumpu držeći je za kabal



Zabranjeno je zadržavati se u crpljenom mediju.



Pozor - opasnost od električnog napona



Upozorenje - pazite na automatsko pokretanje opreme



Pribor (dodatna oprema) nije sastavni dio isporuke, preporučljivo je dopuniti opremu iz asortimana dodatne opreme.



Oštećeni ili dotrajali električni odnosno elektronski uređaji moraju biti predani u centar za skupljanje otpada ove vrste.



Čuvati od vlage



Pakiranje mora biti obrnuto prema gore

## Plan tehničkih pregleda i održavanja

Vremenski interval	Opis	Eventualno i drugi detalji
Prema potrebi i stupnju onečišćenja	Očistite nožni ventil i predfilter	Provjerite funkcioniranje nožnog ventila

## Kvarovi – uzroci - način otklanjanja











Kvar	Uzrok	Način otklanjanja
Motor se pali	Nema napona u mreži Blokada kotača pumpe	Pomoću odvijača okrenite (preko otvora ventilatora) vratilo motora (oslobodite nalijepljeno brtvilo kliznog prstena).
Pumpa ne usiše vodu	Nožni ventil nije montiran odnosno začepljen je ili propušta vodu Nožni ventil nije u vodi U pumpi nema vode Prevelika dobavna visina Zračni mjehurići u usisnom cjevovodu Priključci nisu zabrtvljeni, pumpa usiše zrak, pumpa nije odzračena Predfilter je začepljen	Montirajte odnosno pročistite nožni ventil Uronite usisni ventil u vodu Napunite tijelo pumpe Provjerite dobavnu visinu Provjerite nepropusnost usisnog cjevovoda Ponovno izvršite priključenje prema poglavlju „Priključenje“! Očistite predfilter → <a href="#">10</a>
Toplotni senzor isključuje pumpu → <a href="#">4</a>	Toplotni senzor za zaštitu od preopterećenja isključio je pumpu zbog pregrijavanja. Nema struje Došlo je do gomilanja čestica nečistoće (na primjer kamenčića) u usisnom otvoru.	Ostavite pumpu da se ohladi!  Provjerite napajanje. Očistite usisno crijevo, spriječite usisivanje stranih tvari i čestica.
Nedovoljna količina vode za crpljenje	Prevelika dobavna visina Onečišćeni usisni koš nožnog ventila Brzo padanje razine vode	Provjerite dobavnu visinu Očistite usisni koš, Premjestite nožni ventil na nižu kotu. Očistite predfilter → <a href="#">10</a> Očistite pumpu i zamijenite potrošni materijal (Autorizirani servis)
Skraćeni intervali uklapanja	Preniski tlak zraka u spremniku zraka	Provjerite tlak zraka → <a href="#">11</a>

## Технически данни

## Градинска помпа

	Домашен автомат за вода			
	GP 600 VF P	GP 1100 VF	HWA 800 VF P	HWA 1100 VF
Заявка №	06028	94228	06030	94226
 Присъединение	230V/ 50Hz	230V/ 50Hz	230V/ 50Hz	230V/ 50Hz
 Мощност на мотора P1	600W	1100 W	800 W	1100 W
 Макс. транспортирано количество	3600 l/h	3600 l/h	3600 l/h	3600 l/h
 Макс. височина на транспортиране	35 m	45 m	40 m	45 m
 Макс. височина на засмукване	8 m	8 m	8 m	8 m
 Макс. температура на водата	35°C	35°C	35°C	35°C
 Маркучено присъединение	1" IG	1" IG	1" IG	1" IG
 Степен на защита	IPX4	IPX4	IPX4	IPX4
 Тегло	11,0 kg	12,5 kg	12,5 kg	14,5 kg
 Ниво на звукова мощност	90 dB	90 dB	90 dB	90 dB

## Домашна водопроводна станция

	HWW 600 VF P	HWW 1100 VF	HWW 1400 VF	HWW 1400 VF INOX
	Заявка №	06032	94230	94231
 Присъединение	230V/50Hz	230V/50Hz	230V/50Hz	230V/50Hz
 Мощност на мотора P1	600 W	1100 W	1400 W	1400 W
 Макс. транспортирано количество	3600 l/h	3600 l/h	3900 l/h	3900 l/h
 Макс. височина на транспортиране	35 m	45 m	45 m	46 m
 Макс. височина на засмукване	8 m	8 m	8 m	8 m
 Макс. температура на водата	35°C	35°C	35°C	35°C
 Маркучено присъединение	1" IG	1" IG	1" IG	1" IG
 Степен на защита	IPX4	IPX4	IPX4	IPX4
 Тегло	12,0 kg	19,8 kg	20,8 kg	19,5 kg
 Ниво на звукова мощност	90 dB	90 dB	90 dB	90 dB
 Обем на резервоара	19 l	24 l	24 l	24 l



Ако имате съмнения относно свързването и обслужването на уреда, обърнете се към клиентски сервиз.

## Използване в съответствие с предназначението

Помпата е предназначена предимно за помпене на чиста вода с цел битово снабдяване с вода с използване в дома, в градината, двора и на полето. С оглед на техническите данни и инструкциите по безопасност

Този уред може да се използва по предназначение само както е посочено. При неспазване на разпоредбите от общо валидните предписания и разпоредби от това упътване производителя не може да се вини за възникнали щети

⚠ Помпата не е подходяща за продължителна работа (напр. като циркуляционна помпа в езера или потоци). Годността при този начин на експлоатация по съответен начин се съкращава. В този случай използвайте включващ часовник и осигурете достатъчна фаза за почивка между работните цикли.

⚠ Помпата не е подходяща като непрекъснат автоматичен предпазител против претичане на цистерни и кладенци, нито пък за регулиране на подземните води в мазета.

⚠ Не употребявайте помпата за помпене на питейна вода!

⚠ Помпата не може да се свързва към съществуващата водопроводна мрежа като устройство за повишаване на налягането.

⚠ В никакъв случай помпата не може да се използва като циркуляционна помпа в басейни.

## Специални Указания За Безопасност

### ⚠ ВНИМАНИЕ!

Удар от електрически ток! Съществува риск за злополука от електрически ток!

Този уред не е предвиден да се използва от лица (включително деца) с ограничени физически, органолептични и духовни способности или от лица, които нямат опит / или познания, освен ако те не се намират под надзора на лице, отговарящо за тяхната безопасност или са инструктирани от

него, как да из

Децата трябва да се намират под надзор, за да е сигурно, че не играят с уреда. Винаги дръжте деца и неупълномощени лица извън обсега на уреда.

⚠ Работата е разрешена само с предпазен изключвател против погрешен ток (RCD макс. погрешен ток 30mA).

Преди пускане в действие електротехник трябва изцяло да провери, дали са на лице изискваните електрически мерки за безопасност. Трябва да се спазват съответните национални разпоредби

Електрическото включване се извършва в щепселната кутия.

Не излагайте уреда на дъжд и не употребявайте в мокра или влажна среда.

Необходимо е да се внимава за това, присъединяващата щепселна кутия да бъде отдалечена от вода и влага и щепсела да бъде пазен пред влага.

В никакъв случай уреда не може да се монтира във влажни шахти (опасност за късо съединение, повреда на конзолата)!

Проверете напрежението. Техническите данни посочени на типовата табелка трябва да отговарят на напрежението на електрическата мрежа.

Използвайте само удължителен кабел одобрен за работа на открито с пръскаща вода.

Никога не хващайте за кабела помпа включена в мрежата, не я потапяйте и не я вдигайте е пренасяйте!

Преди включване на уреда в експлоатация проверете, дали не е повреден електрически кабел или щепселната кутия.

За да се предотвратят опасности, повредения съединителен проводник трябва да се замени от производителя.. В никакъв случай не извършвайте самоволни ремонти.

Пазете кабела пред прекомерни температури, масло и остри ръбове

⚠ Когато помпата работи в изпомваната течност не трябва да се намират или да се потапят в нея хора нито животни (напр. басейни, мази и т.н.) .

⚠ В никакъв случай помпата не бива да работи на сухо.

Не използвайте помпата без надзор, за да предотвратите последвали щети в резултат

на евентуални погрешни функции. Когато не използвате помпата задължително я изключете от мрежата.

Температурата на изпомпваната течност не трябва да надвиши +35 °C.

При използването на помпата за домашно снабдяване с вода трябва да се спазват местните разпоредби на институциите за стопанисване с водата и изпускането на отпадъчните води.

Когато помпата се използва в езера, кладенци и т.н. и в съответни водопроводни станции непременно трябва да се спазват съществуващите норми за употреба на помпи в дадената държава.

Не употребявайте помпата при външни температури под 0 °C или над 40 °C.

Мотора на помпата при студено време никога не трябва да се загъва в одеяла или други тъкани със замисъл да се предотврати замръзване на водата.

Потребителя отговаря спрямо трети лица що се отнася до употребата на помпата (водопроводни станции и т.н.)

## Изисквания за обслужване

Преди употреба на уреда обслужващия трябва внимателно да прочете упътването за обслужване.

**Квалификация:** Освен подробно поучение от специалист за използването на уреда не е необходима никаква специална квалификация.

**Минимална възраст:** С уреда могат да работят само лица, които са навършили 16 години.

Изключения прави използването на непълнолетни само, ако това става по време на професионалното обучение с цел постигане на умение под надзора на обучаващото лице.

**Обучение:** Използването на уреда изисква само съответно поучаване от специалист, респ. упътване за обслужване. Специално обучение не е необходимо.

## Поведение в случай на беда

Окажете при злополука съответната първа помощ и повикайте колкото се може по бързо квалифицирана медицинска помощ. Предпазете пострадалия от други злополуки и го успокойте. Заради евентуална злополука на работното място трябва винаги да има под ръка аптечка за първа помощ според DIN 13164. Материала, който вземете от аптечката трябва да бъде допълнен веднага. Ако искате помощ, посочете тези данни:

1. Място на злополуката
2. Вид на злополуката
3. Брой на ранените
4. Вид нараняване

## Поддръжка

 Преди извършване на каквато и да било работа по помпата винаги най-напред извадете щепсела на захранващия кабел от щепселната кутия.

Преди всяка употреба на помпата направете визуален контрол и се убедете, че помпата особено пък захранващия кабел и щепсела не са повредени

В случай на дефект на помпата или нейни предпазни съоръжения помпата не може да се употребява

Ако уреда е дефектен, ремонта може да извърши само клиентски сервиз. Да се използват само оригинални аксесоари и оригинални резервни части.

Внимание: Продължително стоящата вода в корпуса на помпата може в зависимост от конструкцията да корозира! (Кафяво оцветяване)

При съхранение през зимата трябва да се погрижите в уреда да няма вода, защото иначе студа може да унищожи уреда. Пред всяко преместване помпата трябва да се изключи от мрежата! Помпата трябва напълно да се източи и да се съхранява с мразоустойчива защита. Залепване на механичните уплътнения ще се предотврати като изплакнете помпата с подходящо масло (напр. растително масло)

Само редовно поддържан и обслужван уред може да бъде задоволително помагало. Недостатъчната поддръжка и грижа може да доведе до неочаквани инциденти и злополуки.

## Гаранция

Гаранционните права са според прибавената гаранционна карта

Гаранцията се отнася изключително за недостатъци причинени поради дефекти на материала или фабрични дефекти. При упражняване на рекламации в гаранционния срок прибавете оригинален документ от закупуването с дата на покупката

От право на гаранция са изключени непрофесионална употреба като напр. претоварване на уреда, употреба със сила, увреждане от чуждо лице или от чужд предмет. Неспазване на упътването за употреба и упътването за монтаж и нормалното износване също са изключени от гаранцията..

За щети в резултат на непрофесионално инсталиране или непрофесионална експлоатация на помпата производителя не гарантира.

Устройството трябва да се контролира в редовни интервали от време с оглед на неговото безупречно състояние.

Предупреждаваме Ви, че според съществуващите норми не носим отговорност за щети причинени евентуално с наши уреди в долу посочените случаи:

- Непрофесионални ремонти, извършени от неоторизирани сервиси;
  - Употреба в противоречие с предназначението респ. неспазване на употребата в съответствие с предназначението;
  - Претоварване на помпата с постоянна работа;
  - Щети в резултат на замръзване и други дефекти причинени поради метеорологични влияния;
- За частите от принадлежностите важат същите предписания.

За да се предотвратят респ. да се избегнат евентуални щети (напр. наводнени помещения и т.н.) в резултат на погрешна работа на помпата (повреди респ. дефекти), собственика (потребителя) е длъжен да предприеме съответни мерки за безопасност (монтаж на алармено устройство, резервна помпа и подоб.).

## Сервиз

Имате ли технически въпроси? Рекламации? Необходими ли Ви са резервни части или упътване за обслужване? На нашите страници [www.guede.com](http://www.guede.com) в отдел Сервиз ще Ви помогнем бързо и без излишна бюрокрация. Помогнете ни, моля, за да можем да Ви помагаме. За да можем да идентифицираме Вашия уред в случай на рекламация, ни е необходимо да знаем неговия сериен номер, номера на продукта и година на производство. Всички тези данни ще намерите на типовата табелка. За да ги имате под ръка постоянно, запишете ги, моля, тук.

Сериен номер

Номер на продукта:

Година на производство



Прочетете упътването за обслужване



Преди извършване на каквато и да било работа по помпата винаги най-напред извадете щепсела на захранващия кабел от щепселната кутия.



Забранено е да се дърпа / премества с носене за кабела



Забранено е да се стои в транспортната среда



Предупреждение за опасно електрическо напрежение



Предупреждение пред автоматично задвижване



Принадлежностите не са съставна част от доставката, препоръчано допълване от програмата на принадлежностите.



Дефектни и/или ликвидирани електрически или електронни уреди трябва да се предадат в съответните пунктове за събиране.



Пазете пред влага



Опаковката трябва да бъде насочена нагоре

## Символи

## План на прегледи и поддръжка









Интервал от време	Описание	Евент. други детайли
Според нуждите и степента на замърсяване	Почистете крайния клапан и предфилтъра	Проверете функционирането на крайния клапан

## Повреди – причини - отстранение









Повреда	Причина	Отстранение
Мотора не се задвижва	Липсва мрежово напрежение Блокирано колело на помпата	С отверка през капака на вентилатора завъртете оста на мотора (освободете залепеното уплътнение на плъзгащия сегмент)
Помпата не засмуква	Крайния клапан липсва, респ. не уплътнява, задръстен е Крайния клапан не е във водата Помпата е без вода Прекалено голяма височина на засмукването Въздушни мехури в засмукващия тръбопровод Присъединенията не са уплътнени, помпата засмуква въздух, помпата не е обезвъздушена Задръстен предфилтър	Монтирайте крайния клапан, респ. почистете Потопете засмукващия клапан във водата Напълнете корпуса на помпата Проверете височината на засмукване Проверете плътността на засмукващия тръбопровод Включване според глава „Включване“ повторете старателно! Почистете предфилтъра → <a href="#">f10</a>
Топлинния сензор изключва помпата → <a href="#">f4</a>	Топлинната защита против претоварване на помпата е изключила защото е прегрята без ток Частички нечистотии (напр. камъчета) са се утаили в засмукващия отвор	Оставете уреда да изстине Проверете захранването Почистете засмукващия маркуч, предотвратете всмукване на чуждороди вещества
Недостатъчно количество изпомпвана вода	Прекалено голяма височина на засмукване Замърсен засмукващ кош на крайния клапан Нивото на водата бързо се понижава	Проверете височината на засмукване Почистете засмукващия кош, Поставете по-ниско крайния клапан Почистете предфилтъра → <a href="#">f10</a> Почистете помпата и сменете бързо износващите се части (Оторизирана работилница)
Съкратени интервали на включване	Твърде ниско налягане във резервоара за въздух	Проверете налягането на въздуха → <a href="#">f11</a>

## Date Tehnice

## Pompă pentru grădină

	Automat pentru apă menajeră			
	GP 600 VF P	GP 1100VF	HWA 800 VF P	HWA 1100 VF
Comandă nr.....	06028.....	94228.....	06030.....	94226.....
 Racord.....	230V/ 50Hz.....	230V/ 50Hz.....	230V/ 50Hz.....	230V/ 50Hz.....
 Putere motor P1.....	600W.....	1100 W.....	800 W.....	1100 W.....
 Cantitate max. transportată.....	3600 l/h.....	3600 l/h.....	3600 l/h.....	3600 l/h.....
 Înălțimea max. de transport.....	35 m.....	45 m.....	40 m.....	45 m.....
 Înălțime max. de aspirare.....	8 m.....	8 m.....	8 m.....	8 m.....
<b>35 °C</b> Temperatura max. a apei.....	35°C.....	35°C.....	35°C.....	35°C.....
 Racord furtun.....	1" IG.....	1" IG.....	1" IG.....	1" IG.....
<b>IP X4</b> Gradul de protecție.....	IPX4.....	IPX4.....	IPX4.....	IPX4.....
 Greutate.....	11,0 kg.....	12,5 kg.....	12,5 kg.....	14,5 kg.....
 Nivelul puterii sunetului.....	90 dB.....	90 dB.....	90 dB.....	90 dB.....

## Pompă pentru apă menajeră

	HWW 600 VF P	HWW 1100 VF	HWW 1400 VF	HWW 1400 VF INOX
	Comandă nr.....	06032.....	94230.....	94231.....
 Racord.....	230V/50Hz.....	230V/50Hz.....	230V/50Hz.....	230V/50Hz.....
 Putere motor P1.....	600 W.....	1100 W.....	1400 W.....	1400 W.....
 Cantitate max. transportată.....	3600 l/h.....	3600 l/h.....	3900 l/h.....	3900 l/h.....
 Înălțimea max. de transport.....	35 m.....	45 m.....	45 m.....	46 m.....
 Înălțime max. de aspirare.....	8 m.....	8 m.....	8 m.....	8 m.....
<b>35 °C</b> Temperatura max. a apei.....	35°C.....	35°C.....	35°C.....	35°C.....
 Racord furtun.....	1" IG.....	1" IG.....	1" IG.....	1" IG.....
<b>IP X4</b> Gradul de protecție.....	IPX4.....	IPX4.....	IPX4.....	IPX4.....
 Greutate.....	12,0 kg.....	19,8 kg.....	20,8 kg.....	19,5 kg.....
 Nivelul puterii sunetului.....	90 dB.....	90 dB.....	90 dB.....	90 dB.....
 Volumul rezervorului.....	19 l.....	24 l.....	24 l.....	24 l.....





Utilizați pompa abia după ce ați citit cu atenție și ați înțeles modul de operare Respectați toate instrucțiunile de securitate cuprinse în manual.

Comportați-vă cu responsabilitate față de terțe persoane.

Dacă aveți dubii referitor la conectarea și operarea utilajului, apălați la serviciul pentru clienți.

## Utilizare conform destinației

Pompa este destinată în exclusivitate pentru pomparea apei curate în scopul alimentării cu apă pentru necesitățile casei, în grădină, curte și agricultură. Având în vedere datele tehnice și instrucțiunile de securitate

Această instalație se poate utiliza numai în scopul prezentat. Nerespectând prevederile din prescripțiile și instrucțiunile general valabile cuprinse în prezentul manual, producătorul nu poate fi răspunzător de daunele survenite.

⚠ Nu este indicat ca pompa să funcționeze în regim de durată (de ex. ca o pompă de circulație în pârâu sau heleșteu). Durata de viață, cu o astfel de exploatare, se va diminua în mod corespunzător. În astfel de cazuri folosiți temporizatoare, asigurând faza de pauză suficient de lungă între două cicluri de funcționare.

⚠ Pompa nu este indicată ca o siguranță automată permanentă împotriva supra-umplerii cisternelor, a pâraielor, și nici pentru reglementarea apelor subterane în spațiile pivnițelor.

⚠ Nu utilizați pompa pentru pomparea apei potabile!

⚠ Pompa nu poate fi conectată la rețeaua de apă existentă ca o instalație care să majoreze presiunea.

⚠ Pompa nu trebuie utilizată în nici un caz ca pompă de circulație în piscine.

## Instrucțiuni De Securitate

### ⚠ ATENȚIE!

Electrocutare! Există riscul de accidentare cu curent electric!

Acest aparat nu este destinat pentru a fi utilizat de către persoane (inclusiv copii) cu capacități fizice, senzoriale sau intelectuale limitate sau cărora le lipsește experiența / sau le lipsesc cunoștințele necesare, cu

excepția cazului în care sunt supravegheate de către o persoană care poartă răspunderea pentru siguranța lor sau au fost instruite de o asemenea persoană cu privire la modul de utilizare a aparatului.

Copii ar trebui supravegheați pentru a vă asigura că ei nu se joacă cu aparatul. Țineți copiii și persoanele străine în afara razei de acțiune a utilajului.

⚠ Funcționarea este permisă numai cu întrerupător cu protecție împotriva curentului eronat (RCD curent eronat max. 30mA).

Înainte punerii în funcțiune, un electrician competent trebuie să controleze dacă măsurile de securitate electrică cerute sunt la dispoziție. Este necesar ca, concomitent, să fie respectate și normele naționale.

Conectarea electrică se va face la priză.

Nu expuneți utilajul ploii și nu-l utilizați în mediu umed sau ud.

Trebuie acordată o atenție deosebită prizei de conectare care trebuie să se afle la distanță de apă și umezeală, ștecherul trebuie protejat de umezeală.

Utilajul nu poate fi în nici un caz amplasat în puțuri umede (pericol de scurt circuit și deteriorare prin coroziune)!

Controlați tensiunea. Datele tehnice de pe plăcuța de tip trebuie să corespundă cu tensiunea rețelei electrice.

Utilizați în exclusivitate cabluri prelungitoare pentru uz extern, protejate împotriva apei care stropește.

Nu prindeți niciodată de cablu pompa conectată la rețea, nu o scufundați, nu o ridicați și nu o transportați!

Înainte punerii utilajului în funcțiune, verificați ca priza și/sau cablul să nu fie deteriorate.

Pentru a evita producerea de prejudicii, înlocuirea unui cablu de racordare deteriorat la rețeaua electrică trebuie să se facă de către producător. În nici un caz nu efectuați personal reparații.

Protejați cablul de temperaturi mari, uleiuri și muchii ascuțite.

⚠ Cu pompa în funcțiune este interzisă starea sau scufundarea în lichidul pompat, aceasta atât pentru oameni cât și pentru animale (de ex. piscine, pivnițe, etc.).

⚠ Pompa nu poate funcționa în nici un caz pe uscat .

Nu utilizați pompa fără supraveghere, aceasta

pentru ca să puteți evita eventualele daune în cazul unor funcțiuni eronate. Dacă nu utilizați pompa, deconectați-o de la rețea.

Temperatura lichidului pompat nu trebuie să depășească +35 °C.

La utilizarea pompei pentru aprovizionarea cu apă în casă, trebuie respectate prescripțiile locale ale autorităților răspunzătoare de gospodărirea apelor și evacuarea apelor uzate.

Dacă pompa se utilizează în lacuri, fântâni etc. și în uzine de apă trebuie respectate necondiționat și normele valabile pentru utilizarea pompelor în țara respectivă.

Nu utilizați pompa în mediul extern la temperaturi sub 0 °C sau peste 40 °C

Niciodată nu înfășurați pe vreme rece motorul în păături sau alte materiale textile cu scopul de a se împiedica înghețarea acestuia

Utilizatorul este responsabil față de terțe persoane referitor la utilizarea pompei (uzine de apă, etc.).

## Exigențe la adresa operatorului

Operatorul trebuie ca, înainte de a folosi utilajul, să citească cu atenție modul de operare.

**Calificare:** În afară de o instruire amănunțită din partea unui specialist, nu este necesară nici o altă calificare specială pentru deservirea prezentului utilaj.

**Vârsta minimă:** Utilajul poate fi operat numai de persoane care au împlinit vârsta de 16 ani. Excepție o fac minorii în cadrul pregătirii lor profesionale pentru a obține deprinderi, aceasta doar sub supravegherea instructorului.

**Instructaj:** Utilizarea aparatului necesită numai o instruire adecvată din partea unui specialist, respectiv de modul de operare. Un instructaj special nu este necesar.

## Comportament în cazuri extreme

Acordați rănitului primul ajutor și chemați într-un timp cât mai scurt ajutorul calificat al medicului. Păziți rănitul de alte accidente, și calmați-l. În cazul unui eventual accident, la locul de muncă trebuie să se găsească întotdeauna la îndemână o trusă medicală de prim-ajutor, conform normei DIN 13164. Materialul pe care îl veți consuma din trusa medicală trebuie completat imediat. Dacă sunteți în căutarea de ajutor, vă rugăm să furnizați următoarele informații:

1. Locul accidentului
2. Tipul accidentului
3. Numărul răniților
4. Tipul rănirii

## Întreținere

 Înaintea efectuării oricărei intervenții pe pompă, întotdeauna scoateți mai întâi ștecherul cablului de alimentare din priza de la rețea.

Înaintea oricărei utilizări a pompei, efectuați proba vizuală și convingeți-vă că pompa, mai ales cablul de rețea și ștecherul, nu sunt deteriorate.

Pompa nu poate fi utilizată în cazul în care este defectă pompa sau instalațiile de protecție de pe ea.

În cazul în care aparatul este defect, reparația poate fi executată în exclusivitate de serviciul pentru clienți. Utilizați numai accesorii și piese de schimb originale.

Atenție: Apa aflată pentru mai mult timp în corpul pompei, în funcție de construcție, poate să corodeze (se colorează în maro)

În perioada de depozitare pe timpul iernii, trebuie avut grijă să nu se găsească apă în utilaj, în caz contrar gerul ar putea distruge utilajul. Înaintea fiecărui transport, pompa trebuie deconectată de la rețea! Pompa trebuie evacuată în întregime și depozitată cu o protecție antigel. Lipirea garniturilor mecanice se poate evita prin clătirea pompei.

Numai un utilaj întreținut și îngrijit cu regularitate poate fi de un ajutor real. Întreținerea și grija insuficientă de utilaj poate duce la accidente neprevăzute.

## Garanție

Revendicările de garanție conform certificatului de garanție anexat.

Garanția se referă în exclusivitate la defecțiunile provocate de defectele de material sau de producție. La reclamația în perioada de garanție trebuie prezentat documentul de achiziție original, cu data vânzării.

Garanția nu ia în considerare utilizarea neprofesională, ca de ex. suprasolicitarea utilajului, utilizarea forțată, defectarea prin intervenție străină sau cu obiecte străine. Nerespectarea modului de utilizare și de montaj ca și uzura normală de asemeni nu intră în garanție..

Producătorul nu este răspunzător de daunele survenite ca urmare a instalației sau operării neprofesionale a pompei.

Utilajul trebuie controlat în intervale regulate de timp sub aspectul stării perfecte a acestuia.

Vă atragem atenția că, conform normelor în vigoare, nu preluăm responsabilitatea pentru daunele provocate eventual de utilajele noastre în cazurile de mai jos:

- Reparații neprofesionale efectuate de serviseri fără autorizație;
  - Utilizarea contrară destinației, resp. nerespectarea utilizării conform destinației;
  - Suprasolicitarea pompei printr-o funcționare continuă;
  - Daunele provocate de ger și alte defecte provocate de influența climei;
- Aceleași prescripții sunt valabile pentru componente și accesorii.

Pentru ca să se evite, resp. să se prevină eventualele daune (de ex. inundarea încăperii, etc.) ca urmare a funcționării defectuoase a pompei (defectări, resp. defecțiuni), proprietarul (utilizatorul) este obligat să ia măsuri de securitate adecvate (montarea instalației de alarmă, pompă de rezervă, etc.)

## Serviciu

Aveți întrebări de ordin tehnic? Reclamații? Aveți nevoie de piese de schimb sau de manualul de operare? Pe site-ul nostru [www.guede.com](http://www.guede.com), la secția de Servis vă vom ajuta în mod rapid și nebirocratic. Vă rugăm să ne ajutați să vă ajutăm. Pentru ca utilajul dvs. să poată fi identificat în caz de reclamație, avem nevoie de numărul seriei, numărul comenzii și de anul de producție. Toate aceste date le veți găsi pe plăcuța de tip. Pentru ca toate aceste date să fie mereu la îndemână, vă rugăm să le notați mai jos.

Nr. serie:

Nr. comandă:

An de producție:

## Simboluri



Citiți modul de utilizare.



Atunci când efectuați orice lucrări pe pompă, întotdeauna scoateți mai întâi ștecherul cablului de alimentare din priză de rețea.



Este interzis de a deplasa/trage de cablu



Este interzis a sta în mediul de transport



Avertizare împotriva pericolului prezentat de tensiunea electrică



Atenție la pornirea automată!



Accesoriile nu fac parte din livrare, se recomandă completarea din programul de accesorii.



Aparate electrice sau electronice defecte și /sau lichidate trebuie să fie predate la punctele de colectare corespunzătoare.



Ocroțiți de umezeală



Direcția de amplasare a ambalajului - în sus

## Plan de verificări și întreținere









Interval de timp	Descriere	Ev. alte detalii
În funcție de necesitate și de gradul de murdărie	Curățați supapa fixă de aspirație și prefiltrul	Controlați funcția supapei fixe de aspirație

## Defecțiuni - cauze - remedieri









Defecțiune	Cauză	Remediere
Motorul nu pornește	Lipsă tensiune de la rețea Roata pompei blocată	Prin capacul ventilatorului, întoarceți cu o șurubelniță arborele motorului (degajați garnitura lipită a inelului colector).
Pompa nu aspiră	Lipsește supapa fixă de aspirație, respectiv nu este etanșă, este înfundată Supapa fixă de aspirație nu se află în apă Pompă fără apă Înălțimea de aspirație este prea mare Bule de aer în conducta de aspirație Racordurile nu sunt etanșe, pompa trage aer, pompa nu este dezaerată Prelfiltrul înfundat	Montați, resp. curățați, supapa fixă de aspirație Introduceți în apă supapa de aspirație Umpleți corpul pompei Controlați înălțimea de aspirație Controlați etanșeitatea conductei de aspirație Repetăți cu grijă conectarea conform cap. „Conectare”! Curățați prefiltrul → 10
Siguranța termică deconectează pompa → 4	Protecția termică împotriva suprasolicității a deconectat pompa, pentru că aceasta este supraîncălzită Lipsă curent În gura de aspirație s-au depus impurități (de ex. pietricele)	Lăsați aparatul să se răcească  Controlați alimentarea Curățați furtunul de aspirație, veți evita astfel aspirarea substanțelor străine
Apă pompată în cantitate insuficientă	Înălțimea de aspirație este prea mare Coșul de aspirație al supapei fixe este murdar Nivelul apei coboară rapid	Controlați înălțimea de aspirație Curățați coșul de aspirație, Coborâți supapa fixă de aspirație Curățați prefiltrul → 10 Curățați pompa și înlocuiți piesele care se consumă repede (Atelier autorizat)
Intervale de conectare reduce	Presiunea aerului prea mică în jiclorul de aer	Verificați presiunea aerului → 11

## Tehnički podaci

## Vrtna pumpa

	Kućni automat za vodu			
	GP 600 VF P	GP 1100 VF	HWA 800 VF P	HWA 1100 VF
Br. za narudžbu.....	06028.....	94228.....	06030.....	94226.....
 Priključak.....	230V/ 50Hz.....	230V/ 50Hz.....	230V/ 50Hz.....	230V/ 50Hz.....
 Snaga motora P1.....	600W.....	1100 W.....	800 W.....	1100 W.....
 Najveća dobavna količina.....	3600 l/h.....	3600 l/h.....	3600 l/h.....	3600 l/h.....
 Najveća dobavna visina.....	35 m.....	45 m.....	40 m.....	45 m.....
 Najveća dobavna visina.....	8 m.....	8 m.....	8 m.....	8 m.....
35 °C Najveća dopuštena temperatura vode 35°C.....	35°C.....	35°C.....	35°C.....	35°C.....
 Crevni priključak.....	1" IG.....	1" IG.....	1" IG.....	1" IG.....
IP X4 Stupanj zaštite.....	IPX4.....	IPX4.....	IPX4.....	IPX4.....
 Masa.....	11,0 kg.....	12,5 kg.....	12,5 kg.....	14,5 kg.....
 Nivo akustične snage.....	90 dB.....	90 dB.....	90 dB.....	90 dB.....

## Kućna vodovodna stanica

	HWW 600 VF P	HWW 1100 VF	HWW 1400 VF	HWW 1400 VF INOX
	Br. za narudžbu.....	06032.....	94230.....	94231.....
 Priključak.....	230V/50Hz.....	230V/50Hz.....	230V/50Hz.....	230V/50Hz.....
 Snaga motora P1.....	600 W.....	1100 W.....	1400 W.....	1400 W.....
 Najveća dobavna količina.....	3600 l/h.....	3600 l/h.....	3900 l/h.....	3900 l/h.....
 Najveća dobavna visina.....	35 m.....	45 m.....	45 m.....	46 m.....
 Najveća dobavna visina.....	8 m.....	8 m.....	8 m.....	8 m.....
35 °C Najveća dopuštena temperatura vode 35°C.....	35°C.....	35°C.....	35°C.....	35°C.....
 Crevni priključak.....	1" IG.....	1" IG.....	1" IG.....	1" IG.....
IP X4 Stupanj zaštite.....	IPX4.....	IPX4.....	IPX4.....	IPX4.....
 Masa.....	12,0 kg.....	19,8 kg.....	20,8 kg.....	19,5 kg.....
 Nivo akustične snage.....	90 dB.....	90 dB.....	90 dB.....	90 dB.....
 Sadržaj rezervoara za gorivo.....	19 l.....	24 l.....	24 l.....	24 l.....



Pumpu koristite tek nakon što ste pročitali i shvatili sva uputstva navedena u uputstvu za upotrebu.

Pridržavajte se svih sigurnosnih uputstava navedenih u uputstvu za korišćenje. Uvek se ponašajte odgovorno prema trećim osobama.

U slučaju bilo kakvih sumnji u vezi sa instalacijom i korišćenjem uređaja, obratite se korisničkom servisu.

## Namenska upotreba

Pumpa služi isključivo za crpljenje čiste vode radi vodosnabdevanja i to u zgradama, u dvorištima i u oblasti poljoprivrede. U skladu sa tehničkim podacima i sigurnosnim uputstvima.

Ovaj uređaj sme se koristiti samo za navedene svrhe. U slučaju nepridržavanja odredbi opšte važećih propisa i uputstava navedenih u ovom Uputstvu za upotrebu, proizvođač uređaja ne snosi nikakvu odgovornost za eventualne štete.

 Pumpa nije prikladna za dugotrajni rad (na primer, kao cirkulaciona pumpa u ribnjacima ili u potocima). U takvom slučaju, na određeni način se smanjuje radni vek pumpe. U takvim slučajevima, koristite uklopni sat i pravite odgovarajuće pauze između pojedinih radnih ciklusa.

 Pumpa nije prikladna kao trajna automatska zaštita od prepunjavanja cisterni, bunara niti za regulisanje nivoa podzemne vode u podrumskim prostorima.

 Nemojte koristiti pumpu za crpljenje pitke vode!

 Pumpa ne sme biti priključena na postojeću vodovodnu mrežu kao uređaj za povećanje pritiska.

 Pumpa se ni u kom slučaju ne sme koristiti kao cirkulaciona pumpa u bazenima.

će osigurati njihovu sigurnost na radu ili će im predati odgovarajuće uputstvo za korišćenje istog.

Neophodno je nadzirati decu i sprečiti ih da se igraju sa aparatom. Osigurajte da se deca i neovlašćena lica zadržavaju na dovoljnoj udaljenosti od uređaja.

 Uređaj sme da bude priključen samo na utičnicu sa zaštitnim prekidačem za prekostrujnu zaštitu (RCD, maks. struja greške 30mA).

Pre puštanja uređaja u pogon, stručno osposobljeni električar mora proveriti da li su preduzete sve propisane mere zaštite. Pri tome je neophodno da se pridržavate važećih nacionalnih propisa.

Uređaj mora biti priključen u utičnicu radi napajanja električnom energijom.

Pumpa ne sme biti izložena kiši niti se sme koristiti u mokroj ili u vlažnoj sredini.

Osigurajte da se utičnica nalazi na dovoljnoj udaljenosti od vode kao i da je na odgovarajući način zaštićena od vlage.

Pumpa ni u kom slučaju ne sme biti ugrađena u vlažnim šahtovima (opasnost od kratkog spoja, opasnost od korozije)!

Proverite napon u mreži. Tehnički podaci navedeni na natpisnoj pločici uređaja moraju da odgovaraju naponu u električnoj mreži.

Koristite isključivo kabl koji je prikladan za upotrebu u spoljašnjoj sredini i koji je zaštićen od prskanja vode.

Pumpu koja je priključena u mrežu nikada nemojte držati za kabl, uranjati je, podizati niti prevoziti!

Pre puštanja u pogon, proverite da li je oštećen električni kabl (napojni kabl) odnosno utičnica

Radi izbegavanja opasnosti, oštećeni napojni kabl mora biti zamenjen isključivo od strane proizvođača. Nemojte ni u kom slučaju sami izvoditi popravke.

Zaštite kabl od visokih temperatura, ulja i dodira sa oštrim ivicama.

 Ako je pumpa u pogonu, u tečnosti koju želite da crpate ne smeju se zadržavati ni uranjati osobe niti životinje (na primer, u bazenima, podrumima itd.).

 U svakom slučaju sprečite suvi rad pumpe.

Nikada nemojte ostavljati pumpu bez nadzora kako biste sprečili eventualne štete zbog neispravnog funkcionisanja pumpe. Ako pumpu ne koristite, izvadite utikač priključnog kabla iz mreže za elektronapajanje.

Temperatura pumpane tečnosti ne sme prekoračiti

## Bezbednosna Uputstva

### PAŽNJA!

Opasnost od strujnog udara! Postoji opasnost od povreda zbog strujnog udara!

Ovim uređajem ne smeju da rukuju lica (niti deca) sa ograničenim fizičkim, senzorskim ili psihičkim sposobnostima niti lica koja nemaju dovoljno iskustvo u rukovanju uređajima ove vrste odnosno lica koja ne poseduju odgovarajuće znanje u vezi sa upotrebom ovakvih uređaja. Ta lica smeju da koriste ovaj uređaj samo pod nadzorom stručno osposobljenog lica koje

+35 °C.

Prilikom upotrebe pumpe za kućno vodosnabdevanje, neophodno je da se pridržavate propisa o korišćenju vode i o ispuštanju otpadnih voda..

Ako se pumpa koristi u ribnjacima, bunarima itd. kao i u odgovarajućim vodosnabdevajućim sistemima, neophodno je da se pridržavate važećih standarda za korišćenje pumpi u odnosnoj državi.

Pumpu nemojte koristiti kod spoljašnjih temperatura ispod 0 °C niti iznad 40 °C.

U hladnim vremenskim uslovima, motor pumpe ne sme biti oмотан pokrivačem ili drugim tekstilnim materijalom radi zaštite od zamrzavanja.

Korisnik ima odgovornost prema trećim licima za štete nastale u vezi sa korišćenjem pumpe (vodovodne stanice itd.).

## Zahtevi za osoblje

Pre rukovanja sa uređajem, korisnik je dužan da pažljivo pročita uputstvo za upotrebu.

**Kvalifikacija:** Osim detaljnog upoznavanja sa uređajem od strane stručnjaka, nije potrebna nikakva posebna kvalifikacija.

**Minimalna starost korisnika:** Sa uređajem smeju da rade samo lica koja su navršila 16 godina. Izuzetak predstavljaju jedino maloletna lica u okviru programa za sticanje stručne prakse i obrazovanja pod nadzorom izvođača praktične nastave.

**Obuka** Korišćenje uređaja zahteva samo odgovarajuću opštu obuku odnosno objašnjenje od strane stručnjaka tj. postupanje u skladu sa uputstvom za korišćenje uređaja. Specijalna obuka nije neophodna.

## Postupanje u slučaju nužde

Pružite povređenom licu prvu pomoć koja odgovara vrsti povrede i odmah potražite lekarsku pomoć. Zaštitite povređeno lice od drugih povreda i probajte da ga smirite. Za slučajev nesreće i povreda na radnom mestu mora biti na raspolaganju i priručna apoteka za pružanje prve pomoći i to prema standardu DIN 13164. Upotrebljeni materijal iz priručne apoteke treba zatim odmah dopuniti. Ako tražite lekarsku pomoć, navedite sledeće podatke:

1. Mesto nezgode
2. Vrsta nezgode
3. Broj povređenih lica
4. Vrsta povrede

## Održavanje

 Pre izvođenja bilo kakvih radova na pumpi, neophodno je izvaditi utikač napojnog kabla iz mrežne utičnice za napajanje električnom energijom.

Pre upotrebe pumpe izvršite vizuelni pregled i proverite stanje i eventualna oštećenja napojnog kabla i utikača.

U slučaju oštećenja uređaja ili zaštitnih elemenata, pumpa se ne sme koristiti.

Ako je uređaj u kvaru, popravku sme da izvrši isključivo korisnički servis. Koristite samo originalnu opremu i originalne rezervne delove.

**Pažnja:** Dugo prisustvo vode u kućištu pumpe može prouzrokovati koroziju (zavisno od konstrukcije pumpe)! (Smeđa boja)

Pre uskladištenja pumpe u zimskom periodu, proverite da se u unutrašnjosti pumpe ne nalazi voda, u protivnom - može doći do uništenja pumpe. Pre transporta pumpe izvadite utikač napojnog kabla iz mreže za napajanje električnom energijom! Pumpa mora biti potpuno ispražnjena pre uskladištenja s tim da moraju biti preduzete i mere za zaštitu pumpe od zamrzavanja. Radi sprečavanja lepljenja mehaničkih zaptivki, izvršite ispiranje pumpe odgovarajućim uljem (na primer, biljnim uljem).

Samo redovno održavanje i tehnički pregledi mogu osigurati ispravno funkcionisanje pumpe. Nedovoljno ili neodgovarajuće održavanje može dovesti do nepredvidivih šteta ili povreda.

## Garancija

Prava iz garancije prema priloženom garantnom listu.

Garancija se odnosi isključivo na mane/kvarove prouzrokovane zbog mana samog materijala ili tvorničke greške. U slučaju reklamacije u okviru garantnog roka neophodno je dostaviti originalni račun kao potvrdu o kupovini i sa navedenim datumom prodaje.

Garancija ne pokriva kvarove nastale zbog nestručne upotrebe proizvoda kao što su, na primer, preopterećenje, nasilno korišćenje, oštećenje zbog nestručnog/neovlašćenog zahvata ili kvarovi nastali u dodiru sa stranim predmetima. Garancija ne pokriva ni štete nastale zbog nepridržavanja odredbi iz Uputstva za upotrebu i montažu i zbog uobičajenog habanja proizvoda..

Proizvođač ne snosi odgovornost za štete nastale zbog nestručne instalacije ili nestručnog korišćenja

pumpe.

U redovnim vremenskim intervalima potrebno je proveravati tehničko stanje opreme.

Želimo da upozorimo na činjenicu da u skladu sa važećim propisima ne snosimo odgovornost za štete nastale u vezi sa našim proizvodima u dole navedenim slučajevima:

- Nestručne popravke izvršene od strane neovlašćenih servisa;
- Korišćenje opreme koje je suprotno nameni odnosno nepridržavanje odredbi iz uputstva o nameni opreme;
- Preopterećenje pumpe kontinuiranim korišćenjem;
- Štete nastale zbog mraza i drugi kvarovi prouzrokovani zbog vremenskih prilika ;

Za delove opreme važe isti propisi.

Radi sprečavanja odnosno izbegavanja eventualnih šteta (na primer, poplavlivanje prostorija itd.) a zbog neispravnog korišćenja pumpe (kvarovi odnosno mane pumpe), vlasnik (korisnik) pumpe je dužan da preduzme odgovarajuće mere sigurnosti (montaža alarm, rezervna pumpa itd.).

## Servis

Imate li tehnička pitanja? Želite da date reklamaciju? Potrebni su Vam rezervni delovi ili uputstvo za upotrebu? Na našem homepage sajtu [www.guede.com](http://www.guede.com), u sekciji „Servis“, pomoći ćemo Vam brzo i bez nepotrebne papirologije. Molimo Vas da nam pomognete kako bismo mi pomogli Vama. Radi jednostavne identifikacije Vašeg uređaja u slučaju podnošenja reklamacije, potreban nam je serijski broj proizvoda, broj za narudžbu kao i godina proizvodnje. Svi ti podaci navedeni su na tipskoj pločici uređaja. Kako biste te podatke imali uvek pri ruci, molimo da ih upišete u dole navedena polja.

Serijski broj

Broj za narudžbu

Godina proizvodnje

## Simboli





	Pročitajte uputstvo za korišćenje
	Pre izvođenja bilo kakvih radova na pumpi, uvek izvadite utikač elektronapojnog kabla iz mrežne utičnice.
	Zabranjeno je povlačiti kabl / prenositi pumpu držeći je za sam kabl
	Zabranjeno je zadržavanje u mediju koji je predmet isisavanja (pumpanja).
	Pažnja - opasnost od električnog napona
	Upozorenje - pazite na automatsko pokretanje opreme
	Pribor (dodatna oprema) nije sastavni deo isporuke, preporučljivo je dopuniti opremu iz asortimana dodatne opreme.
	Oštećeni ili dotrajali električni odnosno elektronski uređaji moraju biti predati u centar za sakupljanje otpada takve vrste.
	Čuvati od vlage
	Pakovanje mora biti obrnuto, prema gore



## Plan tehničkih pregleda i održavanja

Vremenski interval	Opis	Eventualno i drugi detalji
Prema potrebi i stepenu zaprljanosti	Očistite nožni ventil i predfilter	Proverite funkcionisanje nožnog ventila

## Kvarovi – uzroci - način otklanjanja

Kvar	Uzrok	Način otklanjanja
Motor se pali	Nema napona u mreži Blokada točka pumpe	Pomoću odvrtča okrenite (preko otvora ventilatora) vratilo motora (oslobodite nalepljenu zaptivku kliznog prstena).
Pumpa ne usisava vodu	Nožni ventil nije montiran odnosno začepljen je ili propušta vodu Nožni ventil nije u vodi U pumpi nema vode Prevelika visina usisavanja Vazdušni mehurići u usisnom cevovodu Priključci nisu zaptiveni, pumpa usisava vazduh, iz pumpe nije izvučen vazduh Predfilter je začepljen	Montirajte odnosno pročistite nožni ventil Uronite usisni ventil u vodu Napunite kućište pumpe Proverite visinu usisavanja Proverite nepropusnost usisnog cjevovoda Ponovo izvršite priključenje prema poglavlju „Priključenje“! Očistite predfilter → 
Termički senzor isključuje pumpu → 	Termički senzor za zaštitu od preopterećenja isključio je pumpu zbog pregrevanja. Nema struje Došlo je do gomilanja čestica nečistoće (na primer, kamenčića) u usisnom otvoru.	Ostavite pumpu da se ohladi!  Proverite napajanje. Očistite usisno crevo, sprečite usisavanje stranih materija i čestica.
Nedovoljna količina vode za crpljenje	Prevelika dobavna visina Zaprljan usisni koš nožnog ventila Brzo opadanje nivoa vode	Proverite dobavnu visinu Očistite usisni koš, Premestite nožni ventil na nižu kotu. Očistite predfilter →  Očistite pumpu i zamenite potrošni materijal (Ovlašćeni servis)
Skraćeni intervali uklapanja	Prenizak pritisak vazduha u rezervoaru vazduha	Proverite pritisak vazduha → 

**EG-KONFORMITÄTSERLÄRUNG**

Hiermit erklären wir, dass die nachfolgend bezeichneten Geräte aufgrund ihrer Konzipierung und Bauart sowie in den von uns in Verkehr gebrachten Ausführungen den einschlägigen, grundlegenden Sicherheits- und Gesundheitsanforderungen der EG-Richtlinien entsprechen. Bei einer nicht mit uns abgestimmten Änderung der Geräte verliert diese Erklärung Ihre Gültigkeit.

**EC-DECLARATION OF CONFORMITY**

We, hereby declare the conception and construction of the below mentioned appliances correspond - at the type of construction being launched - to appropriate basic safety and hygienic requirements of EC Directives. In case of any change to the appliance not discussed with us the Declaration expires.

**DECLARATION CE DE CONFORMITE**

Nous, Déclarons par la présente que les appareils indiqués répondent du point de vue de leur conception, construction ainsi que de leur réalisation mise sur le marché, aux exigences fondamentales correspondantes des directives de la CE en matière de sécurité et d'hygiène. Cette déclaration perd sa validité après une modification de l'appareil sans notre approbation préalable.

**PROHLASENI O SHODE EU**

Tímto prohlašujeme my, že koncepcie a konstrukcie uvedených prístrojů v provedeních, která uvádíme do oběhu, odpovídá příslušným základním požadavkům směrnice EU na bezpečnost a hygienu. V případě změny přístroja, která s námi nebola konzultovaná, stráca toho vyhlásenie svoju platnosť.

**VYHLASENI O ZHODE EU**

Týmto vyhlasujeme my, že koncepcia a konštrukcia uvedených prístrojov vo vyhotoveniach, ktoré uvádzame do obehu, zodpovedá príslušným základným požiadavkám smernice EÚ na bezpečnosť a hygienu. V prípade zmeny prístroje, ktorá s námi nebola konzultovaná, stráca toho vyhlásenie svoju platnosť.

**EG-CONFORMITEITVERKLARING**

Hiermede verklaren wij, dat de genoemde machine, op grond van zijn ontwerp en bouwwijze, evenals de door ons in omloop gebrachte uitvoeringen, aan de desbetreffende fundamentele veiligheids- en gezondheidverordeningen van de EG-richtlijnen voldoen. Bij een niet met ons overeengekomen wijziging aan het apparaat verliest deze verklaring haar geldigheid.

**DICHAZIONE DI CONFORMITÀ CE**

Dichiariamo con il presente noi, che la concezione e costruzione degli apparecchi elencati, nelle realizzazioni che stiamo introducendo alla vendita, sono conformi ai requisiti principali delle direttive CE sulla sicurezza ed igiene. Nel caso della modifica dell'apparecchio da noi non autorizzata, la presente dichiarazione perde la propria validità.

**AZONOSSÁGI NYILATKOZAT EU**

Ezzel kijelentjük mi, a hogy a lentiekben megjelölt gépipari termék, koncepciója és tervezése, az általunk forgalomba kerülő kivitelezésben, megfelel az EU illetékes biztonsági és higiéniai szabályzatok alapkövetelményeinek. A gépen, a velünk való konzultáció nélkül végzett változások esetén, a jelen nyilatkozat érvényességét veszti.

**IZJAVA O SUKLADNOSTI EU**

Temeljem ove izjave, mi, proglašavamo da dole navedeni uređaji, u pogledu njihove koncepcije i konstrukcije kao i u pogledu izvedbi koje smo uveli u promet, ispunjavaju odgovarajuće osnovne zahtjeve u vezi sigurnosti i zdravlja prema smjernicama EU. Ako dođe do izmjene uređaja bez naše suglasnosti, ova Izjava postaje nevažećom.

**IZJAVA O ISTOVETNOSTI EU**

S tem izjavljamo, da koncepcija in zgradba spodaj navedenih naprav v izvedbah, ki jih uvajamo na trg, odgovarja ustreznim osnovnim predpisom smernic EU za varnost in higieno. V primeru spremembe naprave, o kateri se niste posvetovali z nami, ta izjava izgubi svojo veljavnost.

**DECLARAȚIE DE CONFORMITATE UE**

Prin prezenta declarăm că concepția și construcția utilajelor de mai jos, în execuția în care sunt date în circulație, corespund exigentelor de bază ale directivelor UE referitoare la siguranță și igienă. În cazul unei modificări pe utilaj care nu a fost consultată cu noi, această declarație își pierde valabilitatea.

**ДЕКЛАРАЦИЯ ЗА СХОДСТВО С ЕС**

С това декларираме ние, че концепцията и конструкцията на долупосочените уреди в изпълнения, които пускаме в обръщение, отговарят на съответните изисквания на инструкциите на ЕС за безопасност и хигиена. В случай на изменение на уреда, което не е било консултирано с нас, тази декларация губи своята валидност.

**IZJAVA O SUKLADNOSTI EU**

Temeljem ove izjave, mi, proglašavamo, da dole navedeni uređaji, u pogledu njihove koncepcije i konstrukcije kao i u pogledu izvedbi koje smo uveli u promet, ispunjavaju odgovarajuće osnovne direktive bezbjednosti i zdravlja prema smjernicama EU. Ako dođe do promjena na uređaju bez naše suglasnosti, ova Izjava postaje nevažećom.

**DEKLARACJA ZGODNOŚCI UE**

Niniejszym oświadczamy, my że koncepcja i konstrukcja przedstawionych poniżej urządzeń w wersji, która jest wprowadzona do obiegu, odpowiada stosownym podsta-wowym wymogom dyrektyw UE dotyczących bezpieczeństwa i higieny. Niniejsza deklaracja przestaje obowiązywać w przypadku zmiany urządzenia, która nie została z nami skonsultowana.

**AB UYGUNLUK BEYANNAMESİ**

Beyan ederiz ki aşağıda belirtilen piyasaya sürdüğümüz modellerin tasarım ve yapıları itibarıyla güvenlik ve hijyen ile ilgili AB yönetmeliklerine uygun olduğunu beyan ederiz. Aletlerde bize danışılmadan yapılacak bir değişikliklik durumunda işbu beyanname geçerliğini yitirir.

**Artikelnummer / Bezeichnung der Geräte**

Article No. / Machine description | N° de commande / Désignation de l'appareil | Obj. č. / Označení přístrojů | Obj. č. / Označenje pristrojov | Artikel nr. / Benaming van de machine | Cod. ord. / Identificazione degli apparecchi | Megrendelési szám. / A gép jelzése | Kat br. / Oznaka uređaja | Nar. št. / Označitev naprav | Nr. com. / Însemnarea mașinilor | Заявка №. / Обозначение на уредите | Kat br. / Oznaka uređaja | Nr zam. / Oznaczenie urządzenia | Úrün no. / Cihaz bilgileri

# 06028 / GP 600 VFP

# 06030 / HWA 800 VFP

#06032 / HWW 600 VF P

# 94226 / HWA 1100 VF

# 94228 / GP 1100 VF

# 94230 / HWW 1100 VF

# 94231 / HWW 1400 VF

# 94232 / HWW 1400 VF INOX

**Garantierter Schalleistungspegel**

Guaranteed sound power level | Niveau de puissance acoustique garanti | zaručená hladina akustického výkonu | Garantovaná hladina akustického výkonu | Gegarandeerd geluidsdrunkniveau | Livello di potenza sonora garantito | Garantált akusztikus teljesítményszint | Garantirana razina akustičke snage | zajamčena ravan akustične zmogljivosti | Nivelul garantat al puterii sunetului | гарантирано ниво на звукова мощност | Garantovani nivo akustične snage | zagwarantowany poziom mocy akustycznej | Garanti edilen ses gücü seviyesi

# 06028: LWA 83 dB (A)

# 06030: LWA 78 dB (A)

# 06032: LWA 87 dB (A)

# 94226: LWA 83 dB (A)

# 94228: LWA 83 dB (A)

# 94230: LWA 78 dB (A)

# 94231: LWA 78 dB (A)

# 94232: LWA 83 dB (A)

**Einschlägige EG-Richtlinien**

Appropriate EU Directives | Directives de la CE applicables | Prohlášení o shodě EU | Vyhlásenie o zhode EU | Desbetreffende EG-Richtlijnen | Direttive CE applicabili | Illetékes EU előírások | Primjenjive smjernice EU | Упорабне smernice EU | Directivele UE aferente | Съответни наредби на ЕС | Primjenjive smjernice EU | Stosowne dyrektywy UE | Ilgili AB yönetmelikleri

2006/95/EG

2004/108/EG

2005/88/EG

**Angewandte harmonisierte Normen**

Harmonised standards used | Normes harmonisées applicables | Použité harmonizované normy | Použité harmonizované normy | Gebuikte harmoniserende normen | Applicate norme armonizzate | Használt harmonizált normák | Primijenjeni harmonizirani standardi | Упорабljeni usklajeni standardi | Norme armonizate folosite | Използвани хармонизирани норми | Primijenjeni harmonizirani standardi | Wykorzystane zharmonizowane normy | Kullanılan uyum normları

EN 60335-2-41/A2:2010

EN 60335-1/A14:2010

EN 62233:2008

EN 55014-1/A1:2009

EN 55014-2/A2:2008

EN 61000-3-2/A2:2009

EN 61000-3-3:2008

**GÜDE GmbH & Co. KG**

Birkichstrasse 6  
74549 Wolpertshausen  
Deutschland



**Joachim Bürkle**

**Technische Dokumentation**

Technical documentation | gérant Documents techniques | Technická dokumentace | Technická dokumentácia | Technische documentatie | Documentazione tecnica | Műszaki dokumentáció | Tehnička dokumentacija | Tehnična dokumentacija | Documentație tehnică | Техническа документация | Tehnička dokumentacija | Dokumentacija techniczna | Teknik dokümentasyonu

**Helmut Arnold**

**Geschäftsführer**

Managing Director | Titre du signataire | jednatel | konateľ | bedrijfsleider | Amministratore delegato | ügyvezető igazgató | direktor | direktor | administrator | управител | direktor | Durektor | Şirket temsilcisi

Wolpertshausen, 2012-08-22

**SERVICE INTERNATIONAL****Germany****Güde GmbH & Co. KG**

Birkichstrasse 6  
D-74549 Wolpertshausen

Tel: 0049 (0)7904 700 360  
Fax: 0049 (0)7904 700 51999  
www.guede.com

**Austria****Güde GmbH & Co. KG**

Albrechtsberg 12  
AT-5270 Mauerkirchen

Tel: 0043 (0) 7724 70988  
Fax: 0043 (0) 7724 70998

**Czech Republic****Güde CZECH s.r.o**

Pocernická 120  
CZ-36005 Karlovy Vary

Tel: 00420353561537  
Fax: 00420353561537

**Slovakia****Güde Slovakia s.r.o.**

Roven 208  
SK-03301 Podturen

Tel: 00421445225151  
Fax: 00421445225151

**Slovenia****TRISA d.o.o.**

Begunje na Gorenjskem 147  
SI-4275 Begunje na Gorenjskem

Tel: 00386 (0) 59 16 56 56  
Fax: 00386 (0) 59 16 56 57

**Serbia****Womax Tools d.o.o.**

Brace Ribnikar 55  
SCG-21000 Novi Sad

Tel: 00381214722216  
Fax: 00381214722217

**Bosnia****VRTNA MEHANIKA**

Gosp. Zlatan Barbaric  
Knešpolje 132  
88220 Široki Brijeg, BIH

Tel/Fax: 00387/39 701 434  
Mobil: 00387/63 353210

**SRZ "HUSQVARNA"**

Gosp. Vanja Heto  
Donji Hotonj bb  
71320 Vogošće, BIH

Mobil: 00387/61 804 024  
Fax: 00387/33 43 5555

**SRZ "MEHANIKA"**

Gosp. Rajic Siniša  
Ž. Preradovica 27  
78000 Banja Luka, BIH

Mobil: 00387/65 566 954  
Fax: 00387/51 31 8799

**Hungary****Güde Hungary Kft.**

Kossuth Lajos ut 72  
HU-8420 Zirc

Tel: 0036/88575348  
Fax: 0036/88575349

**Croatia****KT-Prom Tihomir Krleža**

Jalkovec B. Radica 30  
HR-42000 Varazdin

Tel: 00385 (0) 42370110  
Mobil: 00385915321596  
Fax: 00385 (0) 42370110

**Romania****FRATII COZOMPA S.R.L**

George Cosbuc Str. 2/53  
RO-430311 Baia Mare

Tel: 040362401564  
Fax: 040362401564

**Switzerland****Steiner Service**

Loostrasse 3  
CH-8803 Rüschnikon

Tel: 0041/447243440  
Fax: 0041/447243442

**Bulgaria****Kolarov Technologic O.O.D.**

Jordan Bogdar 4  
BG-8800 Sliven

Tel: 00359/886568083  
Fax: 00359/886568083

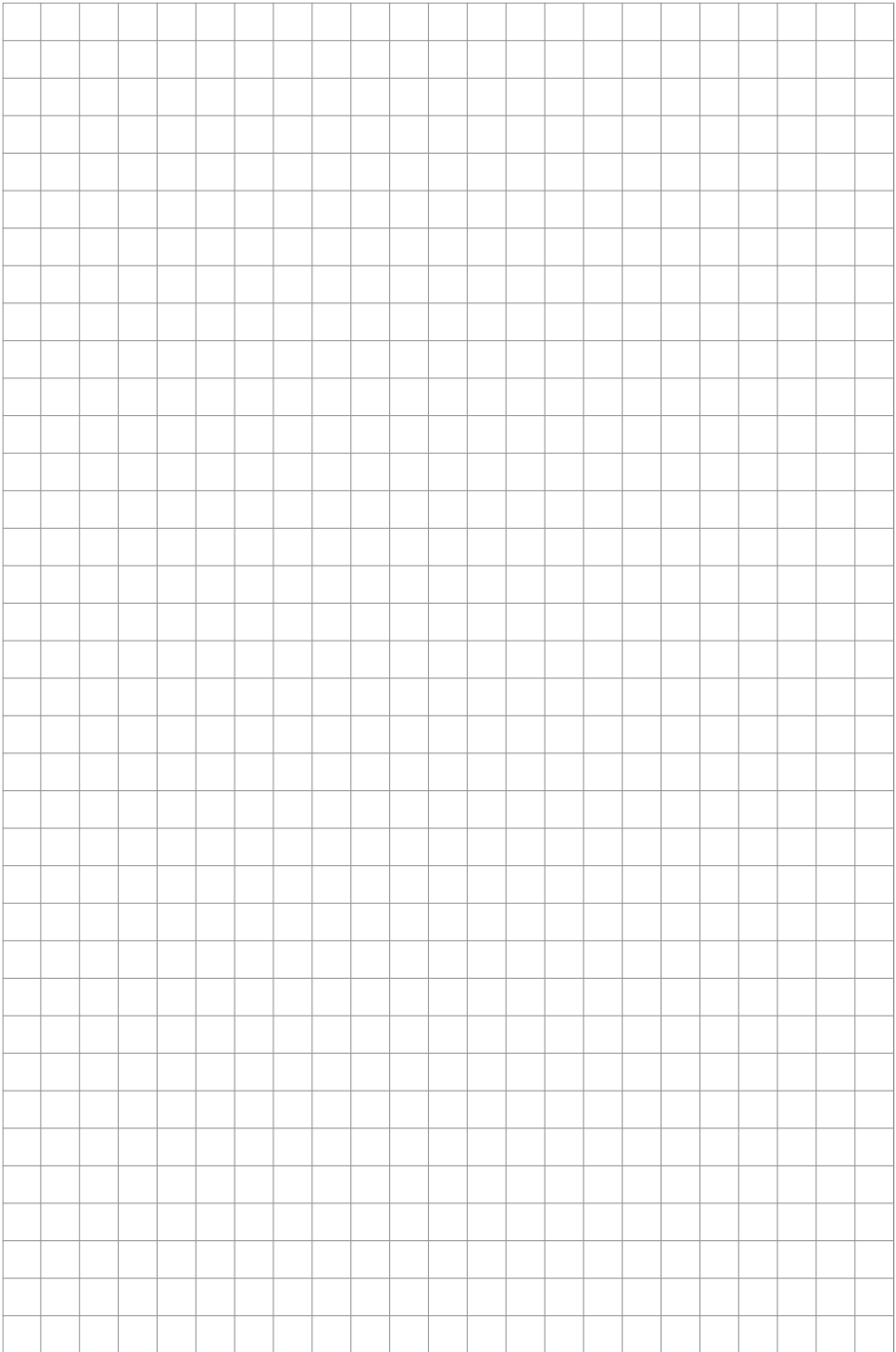

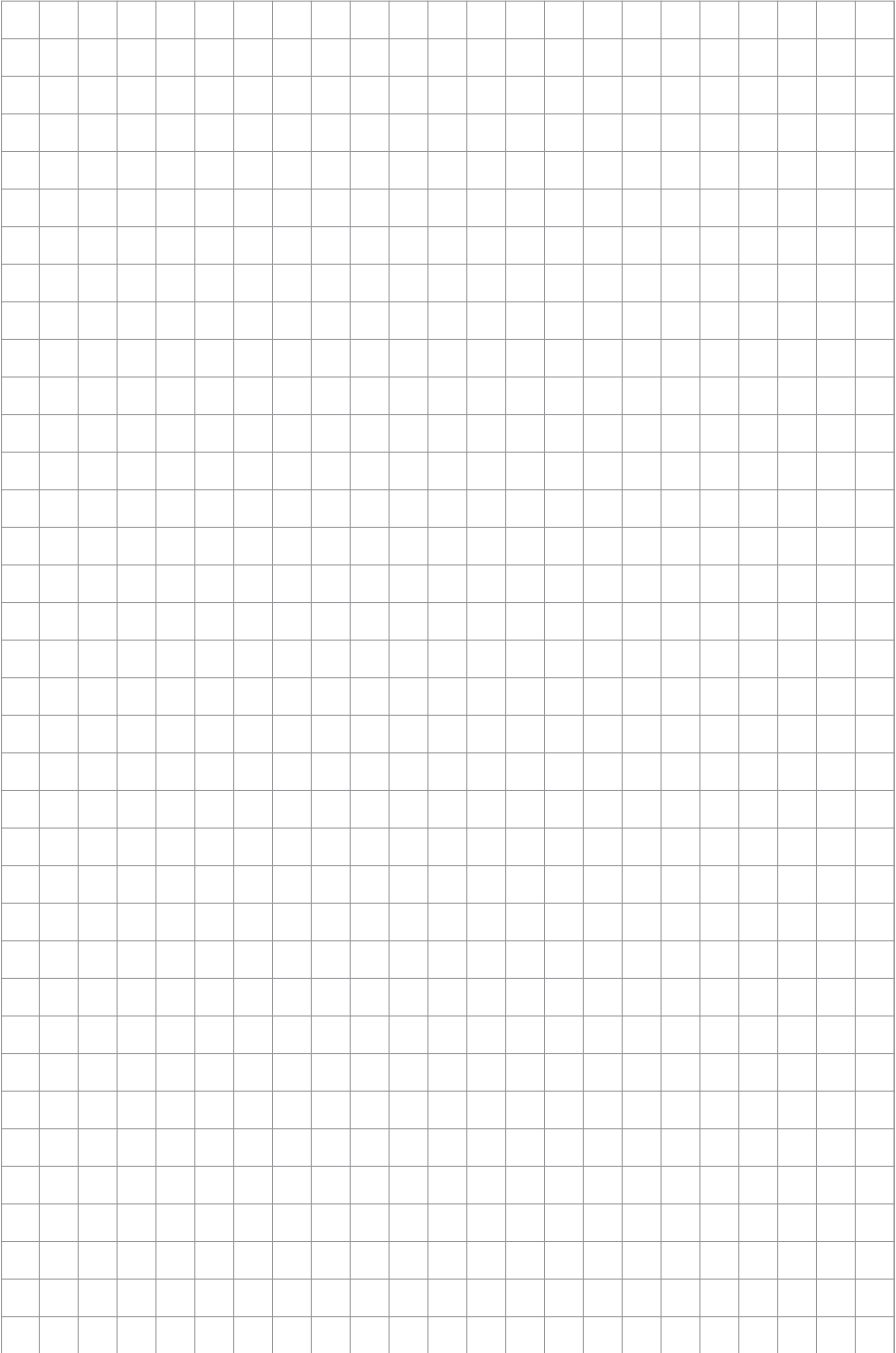

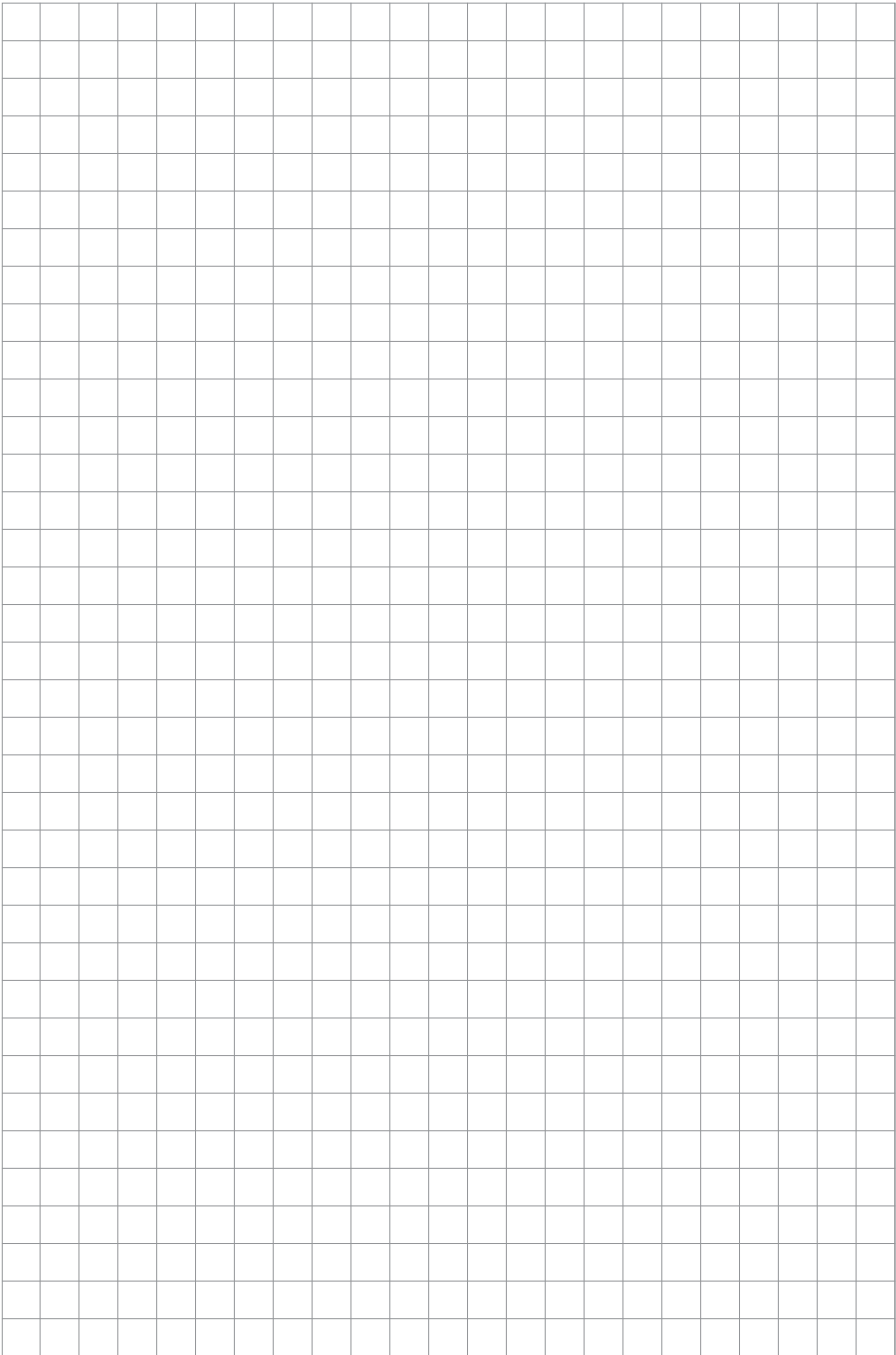

GÜDE GmbH & Co. KG  
Birkichstrasse 6  
74549 Wolpertshausen  
Deutschland

Tel.: +49-(0)7904/700-0

Fax.: +49-(0)7904/700-250

eMail: [info@guede.com](mailto:info@guede.com)