

PROHLÁŠENÍ O SOULADU S EC

Prohlašujeme na naši vlastní odpovědnost,
že tento produkt je v souladu s dále uvedenými normami
nebo normalizovanými dokumenty:

HD400, EN50144, EN55014, EN61000

Podle „Směrnice výboru“
73/23/EEC, 89/336/EEC a 98/37/EC.



Yasuhiko Kanzaki CE 2001
Ředitel



Rázový utahovák

Návod k obsluze

Hluk a vibrace

Typické A-vážené hladiny hluku jsou:

hladina zvukového tlaku: 95 dB (A)

hladina zvukového tlaku: 108 dB (A)

– Používejte ochranu sluchu –

Typická vážená efektivní hodnota zrychlení není vyšší než 6,0 m/s².

6953

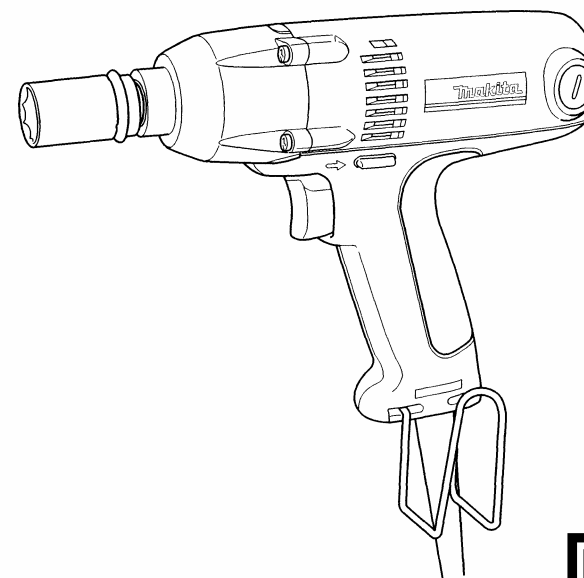

MAKITA INTERNATIONAL EUROPE LTD.
Michigan Drive, Tongwell, Milton Keynes,
Bucks MK15 8JD, ENGLAND

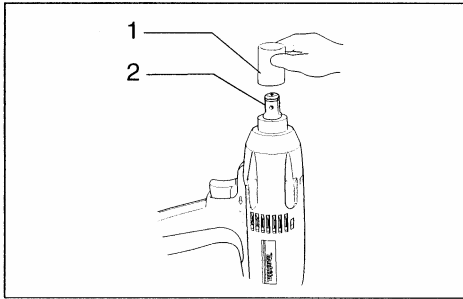

1

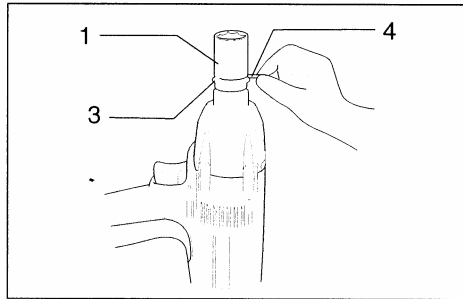

2

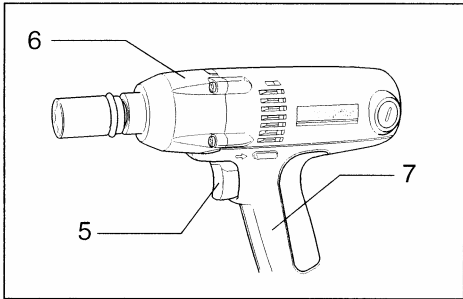

3

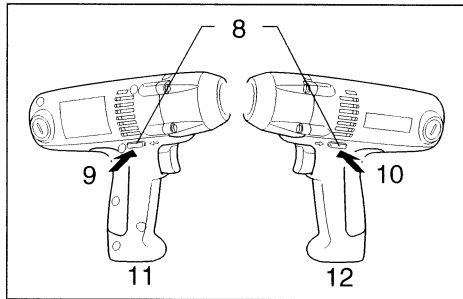

4

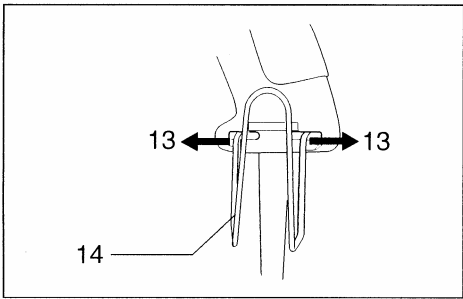

5

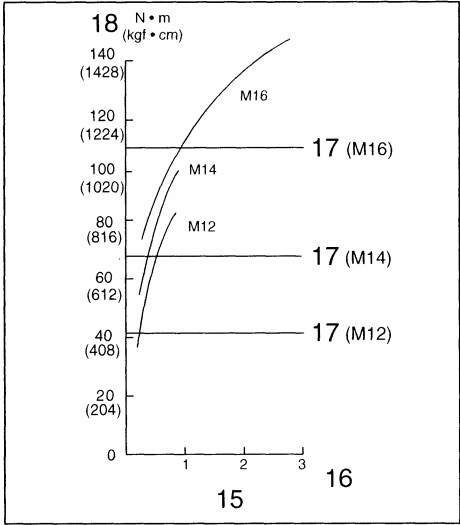

6

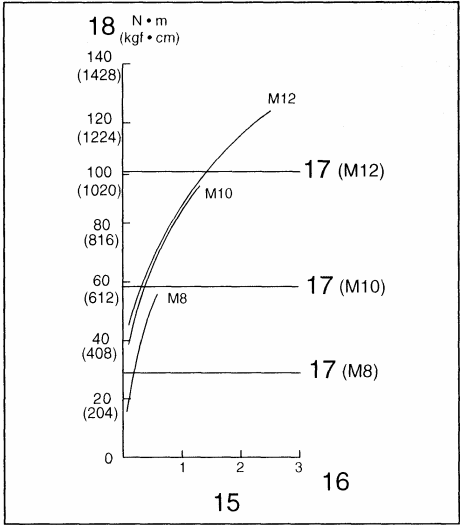

7

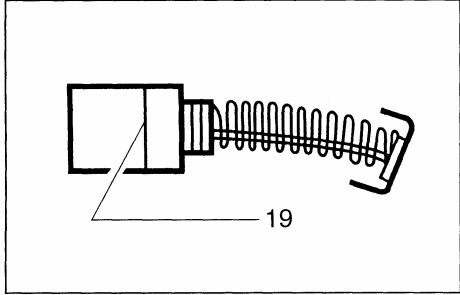

8

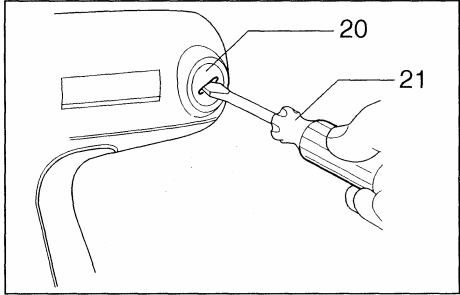

9

Symbyly

Dále jsou uvedeny symbyly, které se používají pro tento stroj. Před použitím stroje si buďte jisti, že rozumíte jejich významu.

 Přečtěte si tuto příručku

 Dvojitá izolace

Vysvětlivky k obrázkům

- | | | |
|------------------|-------------------------|------------------------------|
| 1. Nástrčný klíč | 8. Páčka zpětného chodu | 15. Doba utahování |
| 2. Vřeteno | 9. Strana A | 16. Vteřiny |
| 3. Kolík | 10. Strana B | 17. Správný moment utahování |
| 4. Kroužek - O | 11. Doprava | 18. Moment utahování |
| 5. Spoušť | 12. Doleva | 19. Mezní značka |
| 6. Kovová část | 13. Roztáhnout | 20. Krytka držáku kartáče |
| 7. Držadlo | 14. Háček | 21. Šroubovák |

TECHNICKÉ PODMÍNKY

Model	4341T
Výkony	
Standardní šroub	10 mm–16 mm
Šroub vysoké pevnosti	8 mm–12mm
Upínání	12,7 mm
Otáčky bez zátěže (min ⁻¹)	0–3000
Rázů za minutu	0–3000
Max. moment utahování	150 Nm
Celková délka	233 mm
Čistá hmotnost	1,4 kg

Vzhledem k našemu pokračujícímu programu výzkumu a vývoje se technické podmínky zde uvedené mohou měnit bez předběžného oznámení.

Poznámka: Technické podmínky se mohou v různých zemích lišit.

ÚDRŽBA

UPOZORNĚNÍ:

Před každou prací prováděnou na stroji se přesvědčte, zda je stroj vypnutý a zda je odpojen od zdroje napájení.

Výměna uhlíkových kartáčů

Kontrolujte a vyměňujte uhlíkové kartáče pravidelně. Vyměňte je, jsou-li opotřebené až po mezní značku. Udržujte uhlíkové kartáče v čistém stavu a zajistěte, aby v držáku klouzaly. Vyměňte oba uhlíkové kartáče najednou. Při výměně používejte vždy identické kartáče (Obr. 8).

K demontáži krytek držáku kartáče použijte šroubovák. Vyjměte opotřebené kartáče, použijte nové a zajistěte krytky držáků kartáčů v požadované poloze (Obr. 9).

Aby se zajistila BEZPEČNOST a SPOLEHLIVOST produktu, musí se opravy, údržba nebo seřizování provádět v autorizovaných servisních střediscích Makita s použitím náhradních dílů Makita.

Zamýšlené použití

Stroj je určen k utahování šroubů a matic.

Napájení

Stroj se může připojit pouze k takovému zdroji napájení, jehož napětí odpovídá hodnotám uvedeným na štítku stroje a může pracovat pouze v jednofázové soustavě se střídavým napětím. Stroje jsou opatřeny dvojitou izolací podle evropských norem a proto se mohou napájet přímo ze zásuvek bez zemního vodiče.

Činnost stroje

Správný moment utahování se liší v závislosti na druhu a velikosti šroubu, materiálu, kusu, který se má utahovat atd. Vztah mezi momentem utahování a dobou utahování je uveden na Obr. 6 pro standardní šroub nebo na Obr. 7 pro šroub vysoké pevnosti. Držte pevně stroj a nasadte ho na šroub nebo na matici. Stroj zapněte (spusťte) a proveďte utahování po stanovenou dobu.

POZNÁMKA:

- Při utahování šroubu M8 nebo šroubu menšího upravte pečlivě tlak na spoušť tak, aby se šroub nepoškodil.
- Nástrčný klíč udržujte v poloze směřující přímo na šroub nebo na matici a nepoužívejte na stroj nadměrný tlak.
- Budete-li šroub utahovat delší dobu než je uvedeno na obrázcích, šroub nebo nástrčný klíč by mohl být vystaven nadměrnému namáhání, mohl by se poškodit atd. Před začátkem práce vždy proveďte zkušební utáhnutí za účelem stanovení správné doby utahování pro váš šroub. Tuto zkušební operaci provádějte zejména u jiných šroubů než u šroubů M8, aby se zabránilo potíží s nástrčným klíčem nebo šroubem atd.

Moment utahování je ovlivněn celou řadou dále uvedených faktorů. Po provedeném utažení vždy zkontrolujte moment pomocí momentového klíče.

1. Nástrčný klíč
 - Použití nesprávné velikosti nástrčného klíče způsobí snížení momentu utahování.
 - Opatřovaný nástrčný klíč (opotrebování šestihranu nebo čtyřhranu) způsobí snížení momentu utahování.
2. Šroub
 - I když momentový koeficient a druh šroubu jsou stejné, bude se správný moment utahování lišit v závislosti na průměru šroubu.
 - I když jsou průměry šroubů stejné, bude se správný moment utahování lišit v závislosti na momentovém koeficientu, druhu šroubu a na délce šroubu.
3. Moment bude ovlivněn i držením stroje nebo materiálem který se má utahovat.
4. Provozování stroje při nízkých otáčkách vyvolá snížení momentu utahování.

BEZPEČNOSTNÍ POKYNY

Výstraha!

Při používání elektrických strojů je nezbytné dodržovat základní bezpečnostní opatření, aby se snížilo riziko požáru, úrazu elektrickým proudem, zranění osob, atd.

Před tím, než začnete pracovat s tímto strojem, přečtěte si a dodržujte tyto pokyny.

K zajištění bezpečné práce:

1. **Udržujte pracoviště v čistotě**
Nepořádek na pracovišti a na pracovních stolech může způsobit zranění.
2. **Zvažujte pracovní prostředí**
Nevystavujte elektrické stroje působení vlivům deště. Nepoužívejte elektrické stroje na vlhkých a mokřích místech. Zajistěte, aby pracovní prostor byl dobře osvětlen. Nepoužívejte elektrické stroje v místech, kde se nachází zápalné tekutiny a plyny.
3. **Chraňte se před úrazem elektrickým proudem**
Zabraňte styku lidského těla s uzemněnými povrchy (tj. potrubím, radiátory, chladničkami).
4. **Nedovoďte dětem přístup ke strojům**
Nepřipusťte, aby se cizí osoby a zejména děti dostaly do styku se strojem nebo přívodním kabelem. Všechny cizí osoby se musí zdržovat v bezpečné vzdálenosti od pracovního místa.
5. **Skladování stroje**
Nejsou-li stroje v provozu, musí se skladovat na suchých, výše položených, zamykatelných místech mimo dosah dětí.
6. **Nevyvíjejte tlak na stroj**
Stroj provede práci lépe a bezpečněji, bude-li se používat stanoveným způsobem.
7. **Používejte správný stroj**
Nesnažte se používat malé stroje nebo příslušenství k provádění úkonů určených pro výkonnější stroje. Nepoužívejte stroje k pracím, pro které nejsou určeny.
8. **Správně se oblékejte**
Neoblékejte si volný oděv, nenoste šperky nebo bižuterii. Mohly by být zachyceny pohyblivými částmi stroje. Při práci ve venkovním prostředí doporučujeme používat pryžové rukavice a protiskluzovou obuv. Používejte ochrannou pokrývku na dlouhé vlasy.
9. **Používejte ochranné pomůcky**
10. **Připojte zařízení na odstraňování prachu**
Jsou-li stroje opatřeny zařízením na odstraňování nebo shromažďování prachu, zabezpečte, aby byla připojena a správně používána.
11. **Nakládejte šetrně s přívodním kabelem**
Nepřenášejte stroj za přívodní kabel nebo za něj netahejte při vytahování ze zásuvky. Nepoužívejte přívodní kabel v blízkosti zdroje tepla, v blízkosti oleje nebo ostrých hran.
12. **Zabezpečte obráběný kus**
K držení obráběného kusu používejte svorky nebo svěrák. Je to bezpečnější než držet obráběný kus v ruce a zároveň to umožňuje používat obě ruce k držení stroje.
13. **Při práci se nepředklánějte**
Vždy si zajistěte pevnou půdu pod nohama a udržujte rovnováhu.
14. **Věnujte náležitou péči údržbě**
Pravidelně prohlížejte přívodní kabely stroje a pokud jsou poškozeny, nechejte je opravit nebo vyměnit v autorizovaných servisních střediscích. Pravidelně prohlížejte prodlužovací kabely a vyměňte je, pokud jsou poškozeny. Držadla strojů udržujte v suchém a čistém stavu bez zbytků oleje a mazacích tuků.

- 15. Stroje odpojujte od zdroje napájení**
Pokud není stroj v provozu nebo před prováděním opravy stroj odpojte od zdroje napájení.
- 16. Zabráňte nechtěnému spuštění**
Nepřenášejte stroj připojený ke zdroji napájení s prstem na spoušti. Přesvědčte se, zda vypínač stroje, který se bude připojovat ke zdroji napájení, je v poloze „OFF“ (vypnuto).
- 17. Prodlužovací kabely při venkovním užití**
Při venkovním užívání stroje používejte pouze takové prodlužovací kabely, které jsou pro takový účel určeny a patřičně označeny.
- 18. Buďte vždy ve střehu**
Buďte si vždy vědomi toho, co děláte. Používejte zdravý rozum. Nepracujte se strojem, jste-li unaveni.
- 19. Kontrolujte, zda díly nejsou poškozeny**
Před dalším použitím stroje vždy zkontrolujte, zda kryty nebo jiné díly, které jsou poškozeny, budou správně pracovat a plnit svou stanovenou funkci. Zkontrolujte, zda jsou pohyblivé části navzájem správně nastaveny, zda nejsou některé díly prasklé nebo zlomené a zkontrolujte i další podmínky, které by mohly ovlivnit funkci stroje. Poškozené kryty a jiné díly se musí řádně opravit nebo vyměnit v autorizovaném servisním středisku, pokud není stanoveno jinak v „Návodu k obsluze“. Vadné spínače a přepínače nechejte opravit v autorizovaném servisním středisku. Nepoužívejte stroj, jehož vypínač správně nezapíná nebo nevypíná.
- 20. Výstraha**
Použití jiného příslušenství nebo přídavného zařízení než toho, které je doporučeno v tomto „Návodu k obsluze“ nebo v katalogu, může vyvolat riziko zranění osob.
- 21. Nechejte stroj opravit odborníkem**
Tento elektrický spotřebič odpovídá ustanovením uvedených v příslušných bezpečnostních předpisech. Opravy elektrických spotřebičů smí provádět pouze odborníci. Jinak by mohlo vzniknout vážné nebezpečí pro uživatele.

POKYNY PRO PROVOZ

Volba správného nástrčného klíče

Pro šrouby a matice používejte vždy správnou velikost nástrčného klíče. Nesprávná velikost nástrčného klíče bude mít za následek nepřesný utahovací moment a může způsobit poškození nebo zničení šroubu a matice.

Montáž a demontáž nástrčného klíče

UPOZORNĚNÍ:

Před montáží nebo demontáží nástrčného klíče se vždy přesvědčte, zda je stroj vypnutý a odpojený od napájecího zdroje.

1. Pro nástrčný klíč bez kroužku – O a kolíku (Obr. 1)

Při montáži nástrčného klíče jej zatlačte do vřetena stroje až zaklapne na požadovaném místě.

Při demontáži jej jednoduše vytáhněte.

2. Pro nástrčný klíč s kroužkem – O a s kolíkem (Obr. 2)

Vyjměte kroužek O z drážky v nástrčném klíči a odstraňte kolík z nástrčného klíče. Nastavte nástrčný klíč na vřeteno stroje tak, aby otvor v nástrčném klíči byl srovnán s otvorem ve vřetenu. Prostrčte kolík otvorem v nástrčném klíči a ve vřetenu. Pak vraťte kroužek O do původní polohy v drážce nástrčného klíče a kolík zajistěte. Při demontáži nástrčného klíče postupujte podle pokynů pro montáž, ale v opačném pořadí.

Spouštění (obr. 3)

UPOZORNĚNÍ:

Před připojením stroje ke zdroji napájení se vždy přesvědčte, zda spoušť správně funguje a zda se při uvolnění vrací zpět do polohy „OFF“ (vypnuto).

Stroj se spustí jednoduše zmáčknutím spouště. Otáčky vřetene se zvyšují zvětšením tlaku na spoušť. Pro zastavení vřetene spoušť uvolněte.

Držení stroje (Obr. 3)

Při práci držte stroj pouze za držadlo.

Nedotýkejte se kovové části.

Přepínání zpětného chodu (obr. 4)

UPOZORNĚNÍ:

- Před začátkem práce zkontrolujte vždy směr otáčení vřetene.
- Přepínač zpětného chodu vřetene použijte teprve až se vřeteno úplně zastaví. Při změně směru otáčení před úplným zastavením by mohlo dojít ke zničení stroje.

Tento stroj je vybaven přepínačem zpětného chodu, který slouží ke změně směru otáčení. K otáčení doprava stisknete přepínací páčku zpětného chodu ze strany A, k otáčení doleva stisknete přepínací páčku zpětného chodu ze strany B.

Háček

Háček slouží k dočasnému zavěšení stroje. Háček se dá odstranit bez použití nástroje. Háček se může namontovat na libovolnou stranu stroje.

Montáž a demontáž háčku (Obr. 5)

Roztáhněte horní část háčku v obou směrech a háček sundejte. Při montáži háčku postupujte jako při demontáži ale v opačném pořadí.