

Seznam dílů (Obr. 1)

1. Píst
2. Pouzdro pístu
3. Pístnice
4. Rameno A
5. Rameno B
6. Táhlo
7. Čep dorazu
8. Pojistka
9. Držák okna
10. Držák rámu
11. Svorka
12. Šroub

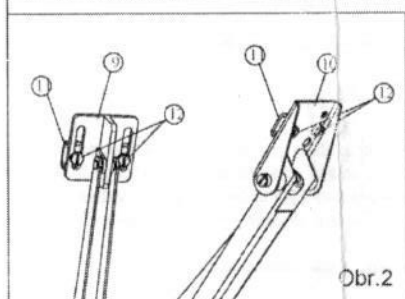

Instalace:

1. Nejprve z okna odstraňte vše co brání jeho volnému pootožení, stávající okenní rozpěru a kování. Ujistěte se, že se okno může volně otvírat.
2. Pomocí šroubů (12) volně upevněte svorky (11) na oba držáky, na držák okna (9) a na držák kostry (10) Viz. Obr. 2. Ujistěte se, že horní okraj držáku kostry je co nejbližší k hraně rámu okna. Jedná-li se o dřevěnou kostru, držák může být přímo přišroubován k dřevěné kostře Viz Obr.3.

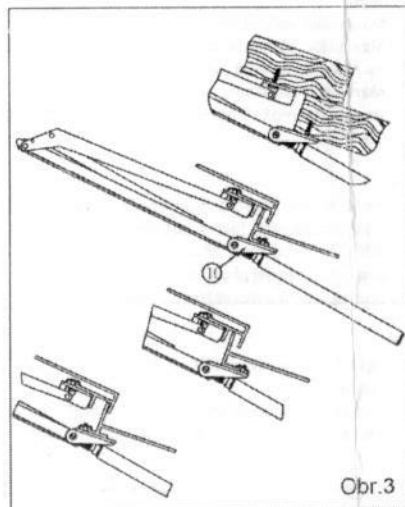

Obr.3

3. Připevněte píst (1) k pouzdru pístu (2). Viz Obr. 4.
4. Použijte odpovídající postup A nebo B podle možnosti jak hodně se může okno otvírat.
A. Pokud se vaše okno může otevřít alespoň 40cm:
 Vložte pístnici do táhla. Zajistěte pojistkou (8) skrz otvor pístnice a otvor táhla. Viz Obr.5
B. Pokud se vaše okno může otevřít mezi 30 a 40 cm:
 Postupujte jako v předchozím případě ale použijte otvor <A>. Potom vložte čep dorazu (7) do otvoru ramena B (5) Viz Obr.6 (Upozornění: Nevkládejte čep dorazu dokud není vložena pojistka (8) uvnitř otvoru <A>)
5. Odšroubujte píst (1) z pouzdra pístu (2) ale neodstraňujte píst úplně. (Pístnice a táhlo musí zůstat stále spojené). Viz Obr. 7
6. Připevněte držák kostry (10) na okenní lištu kostry a připevněte držák okna (9) na rám okna, těsně nad držák kostry (10) při zavřeném okně. Viz Obr. 8
7. Přišroubujte píst (1) na pouzdro pístu (2) tak aby závit na pouzdrě byl na obou stranách stejně dlouhý.

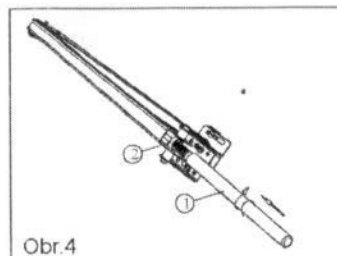

Obr.4

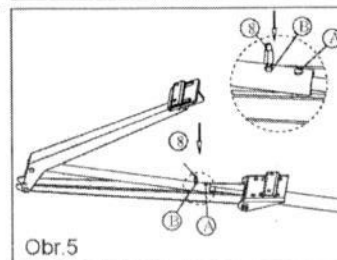

Obr.5

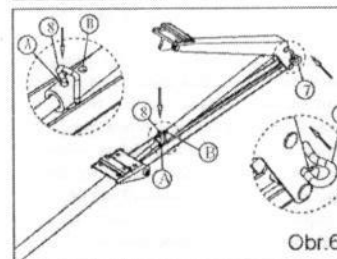

Obr.6

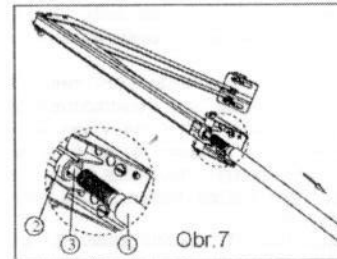

Obr.7

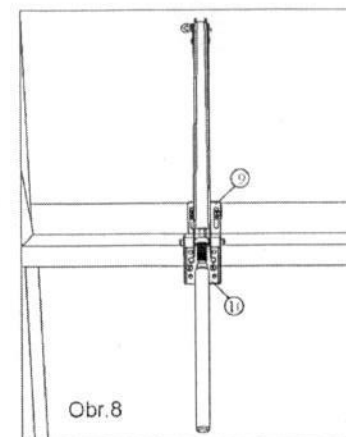

Obr.8

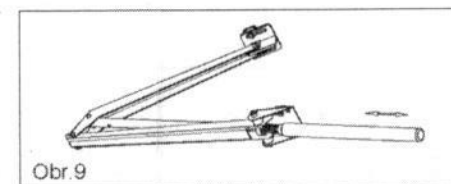

Obr.9

Nastavení:

- Otáčením pístu můžete přizpůsobit váš automatický okenní otvírač, tak aby otevřel při jiných teplotách. Viz. Obr.9.
Otáčení ve směru hodinových ručiček způsobí otevření vyšší/dřívější.
Otáčení proti směru hodinových ručiček způsobí otevření nižší/pozdější.
 Jedna kompletní otáčka odpovídá cca. 0,5°C.

Technická data:

- A. Maximální velikost otevření je 45cm.
- B. Maximální otevření nastane při cca 30°C, záleží na zaližení a nastavení.
- C. Maximální zatížení je 7kg.
- D. Otvírač je možné nastavit na teploty v rozmezí 15°-25°.

Uskladnění:

Pokud automatický okenní otvírač nepoužíváte po delší dobu, doporučujeme jeho demontáž (pokud nelze alespoň demontáž pístu) a jeho uskladnění na suchém místě. Pístnice vyžaduje pravidelné mazání, tak aby její chod byl hladký. Přesvědčte se o tom zejména před opětovnou montáží zpět do skleníku.

Upozornění:

Nevystavujte teplotám vyšším než 50°C
 Nerozdělávejte píst.
POZOR. Při zablokování okna nebo přílišné zátěži (zakrytí okna těžším předmětem) může dojít k poškození otvírače.

Záruka je 24 měsíců od data nákupu a nevztahuje se na mechanické poškození ani poškození způsobené nesprávným používáním.